

Designer Ruby Royale™

Руководство по эксплуатации



Эта машина разработана в соответствии с Европейским стандартом IEC/EN 60335-2-28 и UL1594.

ИНСТРУКЦИЯ ПО ТЕХНИКЕ БЕЗОПАСНОСТИ

При работе с электрическими приборами всегда соблюдайте основные меры предосторожности. Прежде чем подключить машину к сети – внимательно ознакомьтесь с этой инструкцией. Храните инструкцию в удобном месте рядом с машиной. Если вы передаете машину кому-нибудь даже на время, не забудьте передать Руководство по эксплуатации вместе с машиной.

ПРЕДУПРЕЖДЕНИЕ – Для уменьшения риска поражения током:

- Никогда не уходите, оставив машину включенной. Всегда вынимайте вилку из розетки сразу после окончания работы на машине, а также перед чисткой, снятием крышек, заменой лампочки, смазкой и выполнением любых других работ по сервисному обслуживанию и настройке, выполнение которых описано в Руководстве по эксплуатации.

ВНИМАНИЕ – Для уменьшения риска поражения током,

возгорания или увечья:

- Не разрешается использовать машину в качестве игрушки. Будьте особенно внимательны, если дети находятся рядом с работающей машиной.
- Используйте машину по назначению, следуя рекомендациям Руководства по эксплуатации. Применяйте только запасные части и аксессуары, рекомендованные производителем, и только так, как это описано в настоящем Руководстве.
- Не пользуйтесь машиной, если поврежден шнур или штепсель, если происходят сбои в работе, если машина падала или повреждена, если произошло намокание машины. В этих случаях обратитесь к уполномоченному продавцу или в авторизованный Сервисный центр для проверки машины и ее настройки или ремонта.
- Не работайте на машине, если закрыты вентиляционные отверстия. Проверяйте, чтобы вентиляция работала и в ее отверстиях, а также в педали, не скапливались очесы, пыль, ворс и обрезки ткани.
- Не прикасайтесь пальцами к движущимся частям машины. Будьте особенно внимательны в рабочей зоне машины, в области иглы.
- Всегда применяйте оригинальную игольную пластину. Использование другой пластины может привести к поломке иглы.
- Не используйте кривые, тупые или поврежденные иглы.
- Не тяните и не подталкивайте ткань при шитье. При этом часто ломаются иглы.
- Используйте при работе защитные очки.
- Отключайте машину (положение главного выключателя OFF «0») при любых действиях в зоне иглы – заправка нити, замена иглы, смена шпульки, замена прижимной лапки и т.д.
- Ничего не роняйте внутрь и не вставляйте в отверстия на корпусе машины.
- Не используйте машину вне жилых помещений.
- Не включайте машину, если в помещении распылен аэрозоль или возможна утечка кислорода.
- Для выключения машины – установите выключатель в положение OFF («0») и затем выньте вилку из розетки.
- Никогда не тяните за сетевой шнур, возьмитесь за вилку и выньте ее из розетки.
- Педаль используется только для управления работой машины. Не кладите на нее сверху никаких посторонних предметов.
- Не включайте и не работайте на машине, если она мокрая.
- Если перегорела или повреждена светодиодная LED лампа освещения, то заменять ее может только уполномоченный представитель производителя машины (продавец или сервисный механик) или электрик с необходимой квалификацией. Во избежание опасности для вашего здоровья - не делайте этого самостоятельно.

- Если поврежден сетевой электрошнур, объединенный с педалью, то заменять его может только уполномоченный представитель производителя машины (продавец или сервисный механик) или электрик с необходимой квалификацией. Во избежание опасности для вашего здоровья - не делайте этого самостоятельно.
- Эта машина имеет двойную электроизоляцию. Для ремонта используйте только соответствующие оригинальные запасные части. См. инструкцию по обслуживанию электроприборов с двойной изоляцией.

БЕРЕЖНО ХРАНИТЕ ЭТУ ИНСТРУКЦИЮ

Для стран Европейского Союза:

Эта швейная машина может использоваться детьми только старше 8 лет и людьми с ограниченными физическими, сенсорными или психическими возможностями, а также людьми с недостаточным опытом и знаниями - только под присмотром лица, отвечающего за их безопасность и только после получения ими инструкций по безопасному использованию машины и уверенности в том, что пользователи с ограниченными возможностями понимают все возможные опасности при работе на машине. Дети не должны играть с машиной. Не разрешается чистка и обслуживание машины детьми без контроля ответственного взрослого.

Уровень шума при нормальных условиях работы машины не превышает 75dB(A).

Машина может использоваться только с педалью типа “FR5”, производитель – Shanghai Bioao Precision Mould Co., Ltd.

Для стран, не входящих в Европейский Союз:

Эта швейная машина не может использоваться детьми и людьми с ограниченными физическими, сенсорными или психическими возможностями, а также людьми с недостаточным опытом и знаниями – за исключением случаев, когда такие люди работают под присмотром лица, отвечающего за их безопасность и только после получения ими инструкций по безопасному использованию машины. Дети должны быть под постоянным присмотром, чтобы исключить их игры с машиной.

Уровень шума при нормальных условиях работы машины не превышает 75dB(A).

Машина может использоваться только с педалью типа “FR5”, производитель – Shanghai Bioao Precision Mould Co., Ltd.

ОБСЛУЖИВАНИЕ ЭЛЕКТРОПРИБОРОВ С ДВОЙНОЙ ИЗОЛЯЦИЕЙ

Бытовые электроприборы с двойной изоляцией имеют две системы изоляции. В таких приборах не используется заземление и их конструкция не предусматривает подключение заземления. Обслуживание приборов с двойной изоляцией требует особой осторожности и может осуществляться только квалифицированным персоналом с соответствующим допуском. Для сервиса или ремонта могут применяться только оригинальные запасные части, аналогичные заменяемым. Приборы с двойной изоляцией маркируются надписями “DOUBLE INSULATION” или “DOUBLE INSULATED”.



СОДЕРЖАНИЕ

ЗНАКОМСТВО С МАШИНОЙ 1:7

ДЕТАЛИ МАШИНЫ	1:8
Вид сзади.....	1:8
Область иглы.....	1:8
Коробка для принадлежностей.....	1:9
Детали вышивального блока.....	1:9
АКСЕССУАРЫ	1:9
Комплектация.....	1:9
Пяльцы в комплекте.....	1:9
Аксессуары - без иллюстрации.....	1:10
Прижимные лапки.....	1:10
СТРОЧКИ	1:12

ПОДГОТОВКА К РАБОТЕ 2:1

РАСПАКОВКА	2:2
Подключение педали и сети.....	2:2
Упаковка после шитья.....	2:2
СВОБОДНЫЙ РУКАВ	2:3
ДЕРЖАТЕЛИ КАТУШЕК	2:3
Горизонтальное положение.....	2:3
Вертикальное положение.....	2:3
Дополнительный держатель.....	2:3
ЗАПРАВКА ВЕРХНЕЙ НИТИ	2:4
Нитевдеватель.....	2:4
Заправка ниток в двойную иглу.....	2:5
НИТЕОБРЕЗАТЕЛЬ	2:5
НАМОТКА НИТИ НА ШПУЛЬКУ	2:6
Намотка нити на шпульку через иглу.....	2:6
Намотка специальных нитей.....	2:6
Намотка во время шитья или вышивания.....	2:7
ИНДИКАТОР НИТИ	2:7
УСТАНОВКА ШПУЛЬКИ	2:8
ЗАМЕНА ЛАПКИ	2:8
ПОДКЛЮЧЕНИЕ СЕНСОРНОЙ ЛАПКИ Q	2:8
ЗАМЕНА ИГЛЫ	2:9
ИГЛЫ	2:9
НИТКИ	2:10
СТАБИЛИЗАТОРЫ	2:10
ТЕКСТИЛЬНЫЙ МАРКЕР (PICTOGRAM™ PEN)	2:10
ПОРТЫ USB	2:11
Накопитель USB.....	2:11
Подключение к USB порту.....	2:11
Использование USB накопителя.....	2:11
БЕСПЛАТНАЯ ПРОГРАММА (PC)	2:12
КАК ОБНОВИТЬ ВАШУ МАШИНУ	2:12
Инструкция по обновлению.....	2:12

ИНТЕРАКТИВНЫЙ ДИСПЛЕЙ 3:1

ИНТЕРАКТИВНЫЙ ДИСПЛЕЙ	3:2
ОСНОВНЫЕ ИКОНКИ/ФУНКЦИИ	3:2
ПАНЕЛЬ ИНСТРУМЕНТОВ	3:2
ШВЕЙНЫЙ/ВЫШИВАЛЬНЫЙ РЕЖИМ	3:2
БЫСТРАЯ ПОМОЩЬ	3:3
МЕНЮ RUBY (МЕНЮ СТАРТ)	3:3
МЕНЮ СТРОЧЕК	3:3
Как выбрать шов.....	3:3
МЕНЮ ШРИФТОВ	3:3
Выбор шрифта.....	3:3
МЕНЮ ДИЗАЙНЫ	3:4
Выбор дизайна.....	3:4
ФАЙЛ МЕНЕДЖЕР	3:4
EMBROIDERY ADVISOR™ (ВЫШИВ. СОВЕТНИК)	3:4
МЕНЮ УСТАНОВОК (МЕНЮ SET)	3:5
Установки шва.....	3:5
Установки шитья.....	3:6
Установки машины.....	3:8
Установки дисплея.....	3:11
Установки звука.....	3:11
МЕНЮ ИНФОРМАЦИИ	3:12
ФУНКЦИОНАЛЬНЫЕ КНОПКИ	3:13
Скорость Speed - и +.....	3:13
STOP (Монохромность).....	3:13
FIX (Наметка).....	3:13
Start/Stop (Старт/Стоп).....	3:13
Реверс.....	3:13
Селективная Обрезка Нитей.....	3:14
Остановка иглы Вверх/Внизу.....	3:14
Лапка Вверх и Экстра-лифт.....	3:14
Лапка Внизу и Среднее положение Pivot.....	3:14
ЭКСКЛЮЗИВНАЯ СЕНСОРНАЯ СИСТЕМА EXCLUSIVE SENSOR SYSTEM™	3:14



ШИТЬЕ 4:1

ШВЕЙНЫЙ РЕЖИМ - ИКОНКИ	4:2
ЭКСКЛЮЗИВНЫЙ ШВЕЙНЫЙ СОВЕТНИК (SEWING ADVISOR™)	4:3
Выбор материала.....	4:3
Швейные техники.....	4:4
Расширенный ШВЕЙНЫЙ СОВЕТНИК	4:4
ВЫБОР ШВА	4:4
УСТАНОВКИ ШВА	4:5
Настройки строчки в меню SET.....	4:6
Техника Свободного Передвижения	4:7
ПОДЪЕМ И ОПУСКАНИЕ ЛАПКИ	4:8
deLuxe™ STITCH SYSTEM (СИСТЕМА ДЕЛЮКС)	4:9
ТЕХНИКИ ШИТЬЯ	4:10
Стачивание.....	4:10
Обработка края.....	4:11
Оверлок	4:12
Оверлок для ленточной обработки	4:12
Наметка	4:13
Невидимая подгибка	4:13
Видимая подгибка.....	4:14
Превосходно Отбалансированная Сенсорная Одношаговая Петля	4:15
Выметывание петли вручную	4:16
Вышитая петля.....	4:16
Программа пришивания пуговицы	4:16
Закрепки	4:17
Закрепка вручную	4:17
Шитье в 4-х направлениях - Меню S.....	4:18
Шитье в 8-ми направлениях - Меню T	4:19
Сохранить в Мои Строчки.....	4:20
Специальные Швейные Техники	4:21
Декоративные тейперинговые строчки.....	4:21
Пространственные строчки - Меню Y	4:22
СООБЩЕНИЯ В ШВЕЙНОМ РЕЖИМЕ	4:23

ПРОГРАММИРОВАНИЕ 5:1

ПРОГРАММИРОВАНИЕ - ИКОНКИ	5:2
ПРОГРАММИРОВАНИЕ В ШВЕЙНОМ РЕЖИМЕ	5:3
ПРОГРАММИРОВАНИЕ В ВЫШИВАЛЬНОМ РЕДАКТОРЕ	5:3
РЕДАКТИРОВАНИЕ ПРОГРАММЫ	5:4
Изменение всей программы.....	5:5
Команды швейной программы.....	5:5
ШИТЬЕ ШВЕЙНОЙ ПРОГРАММЫ	5:5
СОХРАНИТЬ ШВЕЙНУЮ ПРОГРАММУ	5:6
Сохранить в «Мои Строчки».....	5:6
Сохранить программу в «Мои Файлы».....	5:7
ПЕРЕЗАГРУЗКА ШВЕЙНОЙ ПРОГРАММЫ	5:7
СООБЩЕНИЯ В ПРОГРАММИРОВАНИИ	5:8

ПОДГОТОВКА К ВЫШИВАНИЮ 6:1

ВЫШИВАЛЬНЫЙ БЛОК	6:2
ВЫШИВАЛЬНЫЕ ПЯЛЬЦЫ	6:2
ПОДКЛЮЧЕНИЕ ВЫШИВАЛЬНОГО БЛОКА	6:3
ОТКЛЮЧЕНИЕ ВЫШИВАЛЬНОГО БЛОКА	6:3
УСТАНОВКА И СНЯТИЕ ПЯЛЕЦ	6:3
ЗАПРАВКА ТКАНИ В ПЯЛЬЦЫ	6:4
ВСТРОЕННЫЕ ДИЗАЙНЫ	6:4
Буклет DESIGNER RUBY <i>Royale</i> ™	6:4
Классическая коллекция.....	6:4
НАЧИНАЕМ ВЫШИВАТЬ	6:5

ВЫШИВАЛЬНЫЙ РЕДАКТОР 7:1

ВЫШИВАЛЬНЫЙ РЕДАКТОР - ИКОНКИ	7:2
ОСНОВНЫЕ ФУНКЦИИ НА ПАНЕЛИ ИНСТРУМЕНТОВ ВЫШИВАЛЬНОГО РЕДАКТОРА	7:3
Загрузка дизайна.....	7:3
Загрузка строчки	7:3
Загрузка шрифта	7:3
Файл Менеджер	7:3
Меню Ruby.....	7:4
Меню Установок (Меню SET)	7:4
Эксклюзивный ВЫШИВАЛЬНЫЙ СОВЕТНИК (EMBROIDERY ADVISOR™).....	7:4
Меню Информации.....	7:4
ВЫДВИЖНАЯ ПАНЕЛЬ ИНСТРУМЕНТОВ	7:5
КАК ВЫБРАТЬ ДИЗАЙНЫ	7:5
ДУБЛИКАТ	7:7
ГОРИЗОНТАЛЬНОЕ И ВЕРТИКАЛЬНОЕ ЗЕРКАЛЬНОЕ ОТРАЖЕНИЕ	7:7
УДАЛИТЬ	7:7
СМЕСТИТЬ В ПЯЛЬЦЫ	7:7
МОИ ПЯЛЬЦЫ	7:8
ПРЕИМУЩЕСТВА	7:8
ФУНКЦИИ ЗУММИРОВАНИЯ	7:9
ПОРЯДОК ВЫШИВАНИЯ ДИЗАЙНА	7:9
СЕНСОРНЫЕ ФУНКЦИИ	7:10
СОХРАНИТЬ В «МОИ ДИЗАЙНЫ»	7:11
НАЗАД (UNDO)	7:11
ВПЕРЕД (REDO)	7:11
GO!	7:11
ИЗМЕНЕНИЕ РАЗМЕРА С ПЕРЕСЧЕТОМ	7:12
Важная информация	7:13
РЕДАКТОР ЦВЕТА	7:14
Смена цвета ниток	7:14
РЕДАКТОР ШВЕЙНОЙ ПРОГРАММЫ	7:15
Программа вышивальных шрифтов.....	7:15
БАЗОВЫЕ ДИЗАЙНЫ АППЛИКАЦИИ	7:16
СООБЩЕНИЯ В ВЫШИВ. РЕДАКТОРЕ	7:17

ВЫШИВАНИЕ 8:1

ВОЙТИ В РЕЖИМ ВЫШИВАНИЯ	8:2
ВЫШИВАНИЕ – ОБЗОР ИКОНОК	8:2
БЫСТРОЕ СОХРАНЕНИЕ	8:3
ПРОВЕРКА УГЛОВ	8:3
СМЕЩЕНИЕ ПЯЛЕЦ	8:3
ПРЕИМУЩЕСТВА	8:4
ФУНКЦИИ ЗУММИРОВАНИЯ	8:4
ВЫДВИЖНАЯ ПАНЕЛЬ ИНСТРУМЕНТОВ	8:5
ЦВЕТОВАЯ ПАЛИТРА	8:5
МОНОХРОМ	8:5
НАМЕТКА В ПЯЛЬЦАХ	8:6
ПОЗИЦИОНИРОВАНИЕ ДИЗАЙНА	8:7
Пример позиционирования дизайна	8:9
КОЛИЧЕСТВО СТЕЖКОВ В ВЫШИВАЛЬНОЙ КОМБИНАЦИИ	8:10
КОЛИЧЕСТВО СТЕЖКОВ В ТЕКУЩЕМ ЦВЕТОВОМ БЛОКЕ	8:10
ВРЕМЯ ВЫШИВАНИЯ ЦВЕТОВОГО БЛОКА	8:10
КОНТРОЛЬ СТЕЖОК ЗА СТЕЖКОМ	8:10
ВОЙТИ В СТЕЖОК	8:10
DELUXE™ STITCH SYSTEM (СИСТЕМА ДЕЛЮКС)	8:11
ВОЗВРАТ В ВЫШИВАЛЬНЫЙ РЕДАКТОР	8:11
ФУНКЦИОНАЛЬНЫЕ КНОПКИ В ВЫШИВАЛЬНОМ РЕЖИМЕ	8:12
СООБЩЕНИЯ В ВЫШИВАЛЬНОМ РЕЖИМЕ	8:13

ФАЙЛ МЕНЕДЖЕР 9:1

ФАЙЛ МЕНЕДЖЕР	9:2
ФАЙЛ МЕНЕДЖЕР - ИКОНКИ	9:2
ДОСТУПНАЯ ПАМЯТЬ	9:2
ФОРМАТЫ ФАЙЛОВ	9:2
ПРОСМОТР ФАЙЛ МЕНЕДЖЕРА	9:3
ОРГАНАЙЗЕР	9:5
СООБЩЕНИЯ В ФАЙЛ МЕНЕДЖЕРЕ	9:6

УХОД ЗА МАШИНОЙ 10:1

ЧИСТКА МАШИНЫ	10:2
ВОЗМОЖНЫЕ НЕИСПРАВНОСТИ	10:3
АЛФАВИТНЫЙ УКАЗАТЕЛЬ	10:5
ИНТЕЛЛЕКТУАЛЬНАЯ СОБСТВЕННОСТЬ	10:11



ЗНАКОМСТВО С МАШИНОЙ

1

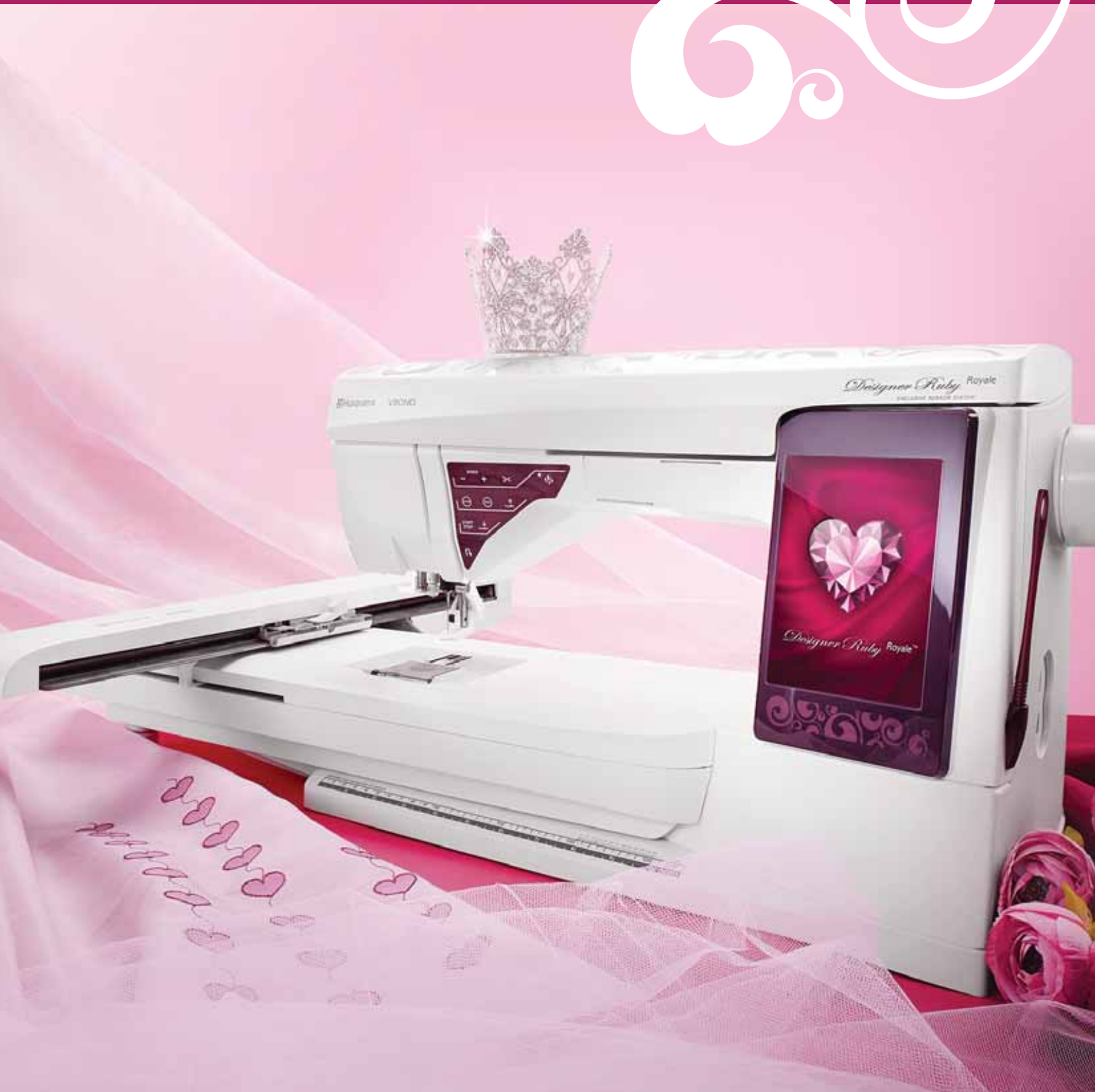

ДЕТАЛИ МАШИНЫ

1. Крышка
2. Предварительное натяжение нити
3. Диски натяжения нити
4. Рычаг-нитепритягиватель
5. Нитеводители
6. Диск натяжения для намотки нити на шпульку
7. Нитеобрезатель
8. Светодиодное освещение LED
9. Игольная пластина
10. Крышка шпульки
11. Линейка
12. Базовая часть машины
13. Панель функциональных кнопок
14. Основной держатель катушки
15. Нитенаправитель (для намотки нити на шпульку)
16. Дополнительный держатель катушки
17. Держатель шпульки
18. Нож для обрезки шпульной нити
19. Рычаг намотки шпульки
20. Маховое колесо
21. Интерактивный сенсорный экран
22. Встроенные USB порты
23. Держатель стилуса
24. Выключатель ON/OFF, подключение к педали и электросети

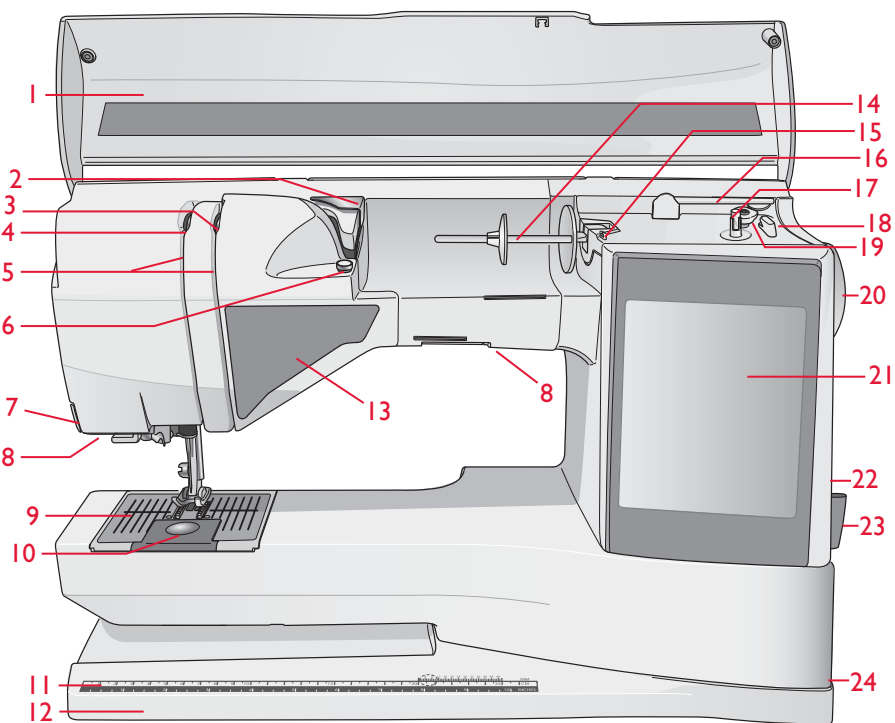

ВИД СЗАДИ

25. Ручка
26. Свободный рукав
27. Разъем для подключения вышивального блока

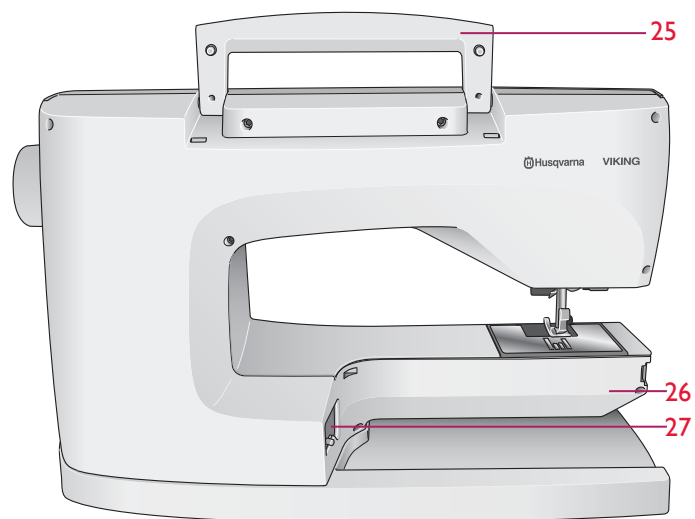

ОБЛАСТЬ ИГЛЫ

28. Разъем для подключения Сенсорной Одношаговой петельной лапки
29. Встроенный нитеudevатель
30. Иголдержатель
31. Винт крепления иглы
32. Нитеводитель
33. Стойка и держатель лапки
34. Прижимная лапка

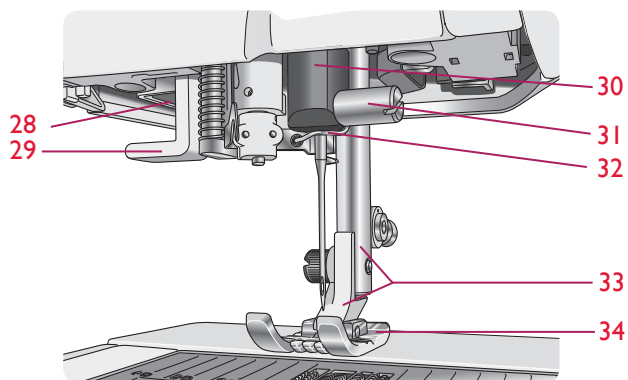

КОРОБКА ДЛЯ ПРИНАДЛЕЖНОСТЕЙ

В коробке для принадлежностей есть специальные места для размещения шпулек, лапок, игл и других аксессуаров. Храните аккуратно все принадлежности в коробке и они всегда будут у вас под рукой.

- 35. Отсек для аксессуаров
- 36. Органайзер с ячейками для хранения лапок и шпулек

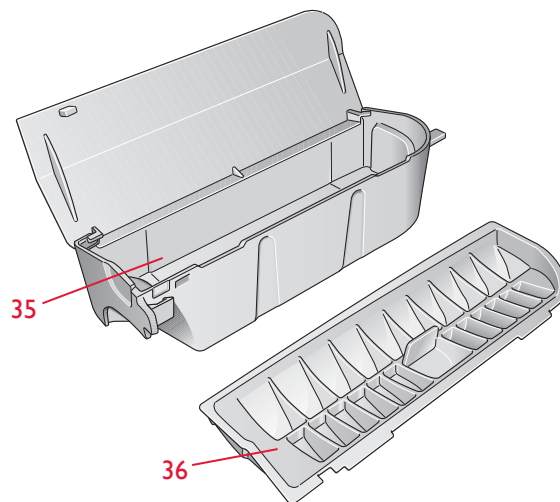

ДЕТАЛИ ВЫШИВАЛЬНОГО БЛОКА

(тип BE 18)

- 37. Рычаг отсоединения вышивального блока (внизу)
- 38. Рукав блока
- 39. Разъем для крепления пялец
- 40. Регулируемые по высоте ножки
- 41. Разъем для подключения вышивального блока к машине

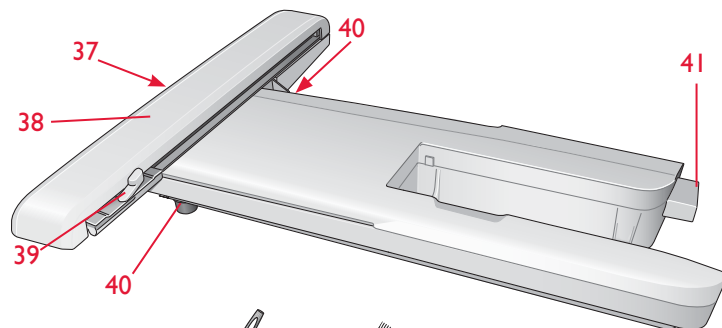

АКСЕССУАРЫ

КОМПЛЕКТАЦИЯ

- 42. Стилус
- 43. Сетка для катушки
- 44. Линейка-направитель
- 45. Фетровая подкладка (2)
- 46. Накопитель USB (1 GB)
- 47. Отвертка
- 48. Распарыватель
- 49. Щетка
- 50. 2 катушечных пластинки, большие (1 стоит на машине при поставке)
- 51. Средняя пластинка (стоит на машине при поставке)
- 52. Малая пластинка
- 53. Универсальная пластинка
- 54. Клипсы для пялец (16)
- 55. 11 шпулек (1 в машине при поставке)
- 56. Текстильный маркер (PICTOGRAM™ Pen)

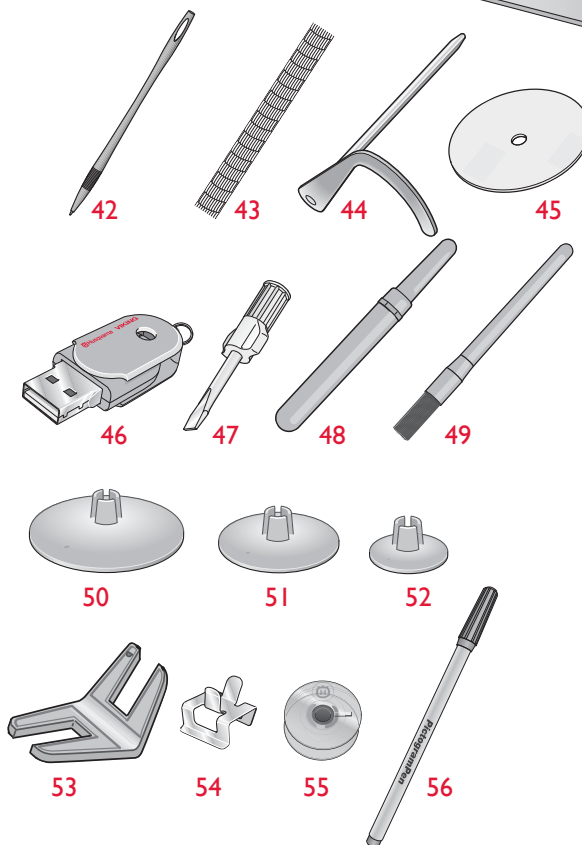

ПЯЛЬЦЫ В КОМПЛЕКТЕ

- 57. DESIGNER™ Royal Hoop (360x200)
- 58. DESIGNER™ Splendid Square Hoop (120x120)

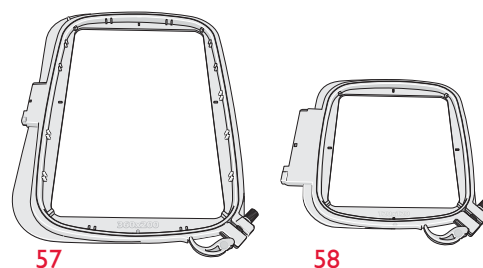

АКСЕССУАРЫ - БЕЗ ИЛЛЮСТРАЦИИ

- Бесплатное программное обеспечение (PC) для загрузки с сайта
- Коллекция дизайнов Classic Collection для загрузки
- Чехол (установлен на машину при поставке)
- Ножницы
- Педаль
- Сетевой шнур
- Кабель USB PC
- Иглы
- Вышивальные нитки
- Ткань и стабилизатор для пробного вышивания
- Буклет с дизайнами DESIGNER RUBY *Royale*[™]
- Руководство по эксплуатации
- Ткань из микрофибры

ПРИЖИМНЫЕ ЛАПКИ

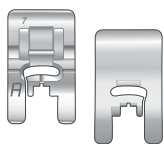

Лапка для рабочих швов А

Установлена на машине при поставке. Эта лапка используется для стачивания и шитья зиг-загом, длина стежка более 1.0.

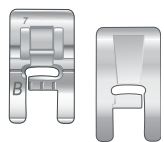

Лапка для декоративных швов В

Применяется для шитья плотных зигзаговых строчек (Сатиновые швы) с длиной стежка менее 1,0 мм, а также некоторых рабочих и декоративных швов. Выемка на нижней части лапки обеспечивает легкое прохождение по выпуклым швам.

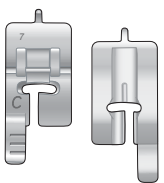

Лапка для петли С

Для неавтоматических петель. На лапке есть линии для измерения длины петли. Средняя метка - 5/8" (15 мм) от края ткани. Две выемки на нижней части лапки обеспечивают прохождение по колонкам петли. Выступ на задней части лапки предназначен для шитья укрепленной петли со шнуром.

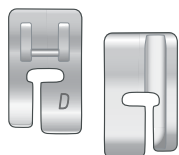

Лапка для невидимой подгибки D

Эта лапка используется для невидимой подгибки. Внутренняя часть лапки служит для направления вдоль сгиба ткани. Вдоль правого края лапки направляется край ткани.

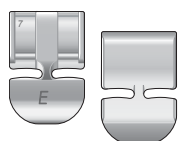

Лапка для молнии E

Эта лапка может устанавливаться справа и слева от иглы. Это удобно для пришивания обеих частей молнии. Сместайте положение иглы вправо или влево для шитья ближе к зубцам молнии.

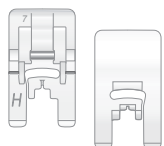

Скользкая лапка H

Эта лапка со скользящим покрытием используется для шитья кожи, виниловых, пластиковых материалов.

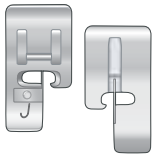

Краеобметочная лапка J

Эта лапка применяется для обработки края оверлочными строчками с шириной стежка 5,0 мм и шире. Пластика на лапке предотвращает стягивание края ткани.

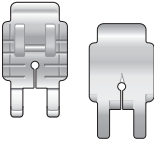

Лапка P с припуском 1/4" (6мм)

Лапка используется только при шитье прямой строчкой с центральным положением иглы! Она применяется для стачивания кусочков ткани или простегивания лоскутных блоков. Лапка обеспечивает ровный припуск 1/4" (6 мм) и 1/8" (3 мм) от иглы.

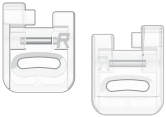

Лапка R для вышивания/штопки

Эта лапка используется для шитья /вышивания/стежки в свободной технике и для вышивания в пальцах.

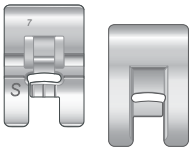

Лапка S для Макси-узоров

Эта лапка используется для шитья Макси - узоров и монограммных строчек.

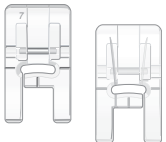

Прозрачная лапка V для декоративных швов

Прозрачная лапка для декоративного шитья обеспечивает хороший обзор при совмещении строчек. Лапка имеет такую же выемку на нижней части как металлическая лапка V.

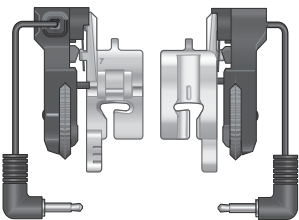

Сенсорная Одношаговая лапка для петли

Подключите сенсорную лапку к разъему на машине. На дисплее надо выбрать желаемую петлю и задать нужный размер, чтобы выполнить петлю в одну операцию. Средняя метка на лапке - 5/8" (15 мм), соответствует размещению петли от края ткани.

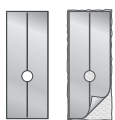

Скользящие пластинки

Используются для приклеивания на лапку C/Сенсорную Одношаговую лапку для выметывания петель на трудных материалах, таких как кожа, замша, пластик и др.

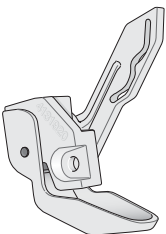

Сенсорная лапка Q

Сенсорная лапка Q всегда рекомендуется для вышивания.



Эта лапка также используется для свободной техники, стежки и вышивания на специальных толстых и рыхлых тканях. Когда применяется Сенсорная лапка Q для свободной техники, выберите Свободную Пружинную Технику в закладке Свободная Техника в Швейном режиме.

СТРОЧКИ

А – Рабочие строчки

Строчки для шитья и штопки.













	Описание строчки	Латка
	A1, A2, A3 – Прямая строчка. Левое, центральное, правое положение иглы Для всех видов шитья. Используйте 29 положений иглы и зеркальное, горизонтальное отражение.	A
	A4, A5, A6 – Эластичный шов. Левое, центральное, правое полож. иглы Для стачивания трикотажных и эластичных тканей.	A
	A7, A8, A9 – Усиленная прямая строчка. Левое, центральное, правое положение иглы Тройной эластичный прочный шов. Для отстрочки по верху рекомендуется увеличить длину стежка. 29 положений иглы.	A
	A10, A11, A12 – Зигзаг. Левое, центральное, правое положение иглы Для пришивания кружева, тесьмы и аппликации.	A
	A13 – Трех-ступенчатый зигзаг Для обработки края, штопки, пришивания резинки. Подходит для легких и средних тканей.	A
	A14 –Сerpантинный шов Для штопки и эластичной аппликации.	A
	A15 – Четырех-ступенчатый зигзаг Для обработки края, штопки, пришивания резинки. Подходит для средних тканей.	A
	A16 – Оверлочный шов Стачивание и обработка края за одну операцию вдоль края или с последующей обрезкой. Для эластичных и неэластичных тканей средней плотности.	J
	A17 – Эластичный оверлочный шов Стачивание и обработка края за одну операцию вдоль края или с последующей обрезкой. Для средних и плотных эластичных тканей.	B
	A18 – Двойной оверлочный шов Стачивание и обработка края за одну операцию вдоль края или с последующей обрезкой. Для плотных эластичных и неэластичных тканей.	B
	A19 – Оверлочный шов Стачивание и обработка края за одну операцию вдоль края или с последующей обрезкой. Для средних эластичных тканей.	B
	A20 – Плоский оверлок Для декоративной подгибки и оверлочных швов, пришивания шлевок, лент и др. Для средних/плотных эластичных тканей.	B
	A21 – Эластичный шов Для обработки края на трикотаже. Для пришивания узкой резинки.	B
	A22 – Усиленный зигзаг Для соединения двух деталей изделия встык и обработки края кожи и плотных нессыпучих материалов. Для декоративного шитья.	B
	A23 – Наметочный шов Для стачивания двух деталей изделия длинными стежками со слабым натяжением для примерки изделия.	A
	A24 – Эластичная невидимая подгибка Для невидимой подгибки средних и плотных эластичных тканей.	D

Описание строчки	Ланка
 <p>A25 – Неэластичная подгибка Для невидимой подгибки на средних и плотных тканях.</p>	D
 <p>A26 – Ракушечный шов Для обработки края легких эластичных тканей.</p>	A
 <p>A27 – Эластичный сотовый шов Для шитья по двум эластичным нитям для сборки (буфы).</p>	B
 <p>A28 – Соединительный шов Для соединения двух деталей изделия с обработанными краями и для эластичной сборки.</p>	B
 <p>A29 – Закрепка Для укрепления карманов, разрезов, шлевок и нижней части молнии.</p>	B
 <p>A30 – Штопка (вперед и назад) Для штопки и починки небольших дырок на рабочей одежде, джинсах, постельном белье и льняных полотенцах. Прошейте вдоль всей дырки и нажмите реверс для продолжения штопки и автоматической остановки.</p>	A
 <p>A31 – Штопка (из стороны в сторону) Для штопки небольших прорех.</p>	A
 <p>A32 – Усиленная штопка Для починки рабочей одежды, джинс, постельного белья и льняных полотенц. Прошейте вдоль всей дырки и нажмите реверс для продолжения штопки и автоматической остановки</p>	A
 <p>A33 – Закрепка, ручную Для укрепления карманов, разрезов, шлевок и нижней части молнии.</p>	B
 <p>A34 – Сборочный шов Для сборки.</p>	A
 <p>A35 – Шлевка Для укрепления шлевок.</p>	A
 <p>A36 – Трех-ступенчатый зигзаг Для обработки края, штопки, пришивания заплат и резинки. Подходит для легких и средних тканей.</p>	J
 <p>A37 – Двух-ступенчатый зигзаг Для соединения двух деталей изделия встык с обработанными краями и пришивания резинки.</p>	A
 <p>A38 – Прямая строчка с FIX Начало и окончание строчки с закрепочными стежками.</p>	A
 <p>A39 – Прямой наметочный шов Используйте вместе с педалью для сметки двух деталей изделия для примерки. Передвигайте ткань после каждого стежка на следующую сметочную позицию при поднятой лапке. Зубцы транспортера опускаются автоматически.</p>	A
 <p>A40 – Наметка зигзаг Используйте вместе с педалью для сметки двух деталей изделия. Передвигайте ткань на следующую сметочную позицию при поднятой лапке.</p>	A

Важно: Строчки (A41-A49) являются микровышивками символов ухода за изделием, которые обычно размещены на этикетке при покупке предметов одежды. Нажмите Быстрая Помощь, затем нажмите на шов для определения его наименования. Нанесите выбранный знак ухода на вашу одежду.

В - Петли

Различные виды петель, глазков и пришивание пуговиц.

	<i>Описание строчки</i>	<i>Лапка</i>
	В1 – Широкая портнов. петля Для средних и плотных тканей с дополнительным пространством для обрезки.	Сенсорная лапка для петли /С
	В2 – Портновская петля Для большинства типов ткани.	Сенсорная лапка для петли /С
	В3 – Петля с закругленным концом Для блузок и детских вещей.	Сенсорная лапка для петли /С
	В4 – Декоративная модная петля Для большинства типов тканей.	Сенсорная лапка для петли /С
	В5 – Усиленная петля для ср. тканей Для тканей средней плотности.	С
	В6 – Петля-имитация ручной работы Для имитации ручной работы на тонких и деликатных тканях. Совет: Для шитья на джинсовой ткани увеличивайте длину и ширину петли. Используйте нитки Топ-стич.	Сенсорная лапка /С
	В7 – Закругленная петля-имитация ручной работы Для имитации ручной работы на тонких и деликатных тканях.	Сенсорная лапка /С
	В8 – Петля с глазком Для выметывания на тирольских жакетах, пальто и др.	Сенсорная лапка для петли /С
	В9 – Петля с усиленными закрепками С усиленными закрепками.	Сенсорная лапка для петли /С
	В10 – Петля для кожи (прямая строчка) Для кожи и замши.	А
	В11 – Портновск. петля (Прямая строчка) С дополнительным пространством для портновской петли из ткани.	А
	В12 – Автоматическое пришивание пуговицы Для пришивания пуговиц.	-
	В13 – Круглый глазок Для кружева, ремней и др.	В
	В14 – Каплевидный глазок Для кружева, украшений.	В

С - Пиктограмные строчки

Оригинальные элементы для оформления гладевых строчек.

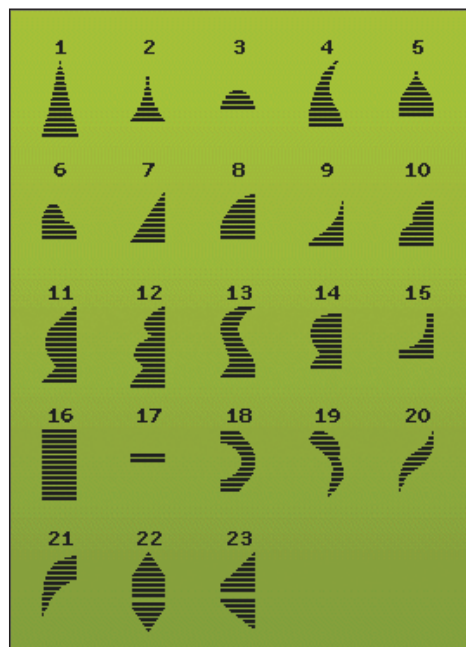

D - Старинные строчки

Для декоративной обработки изделия, создания мережки, буфов и работы с кружевами.

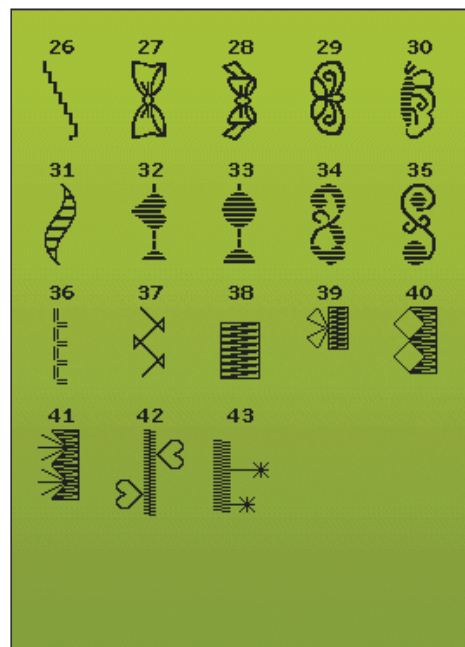
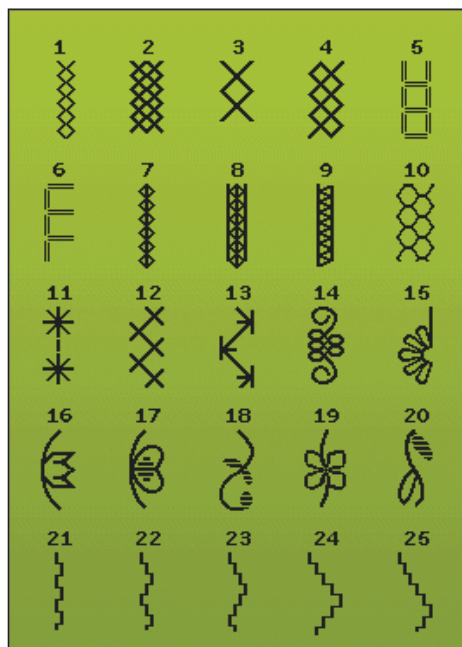

Е - Швы для квилтинга

Разнообразные швы для квилтинга.

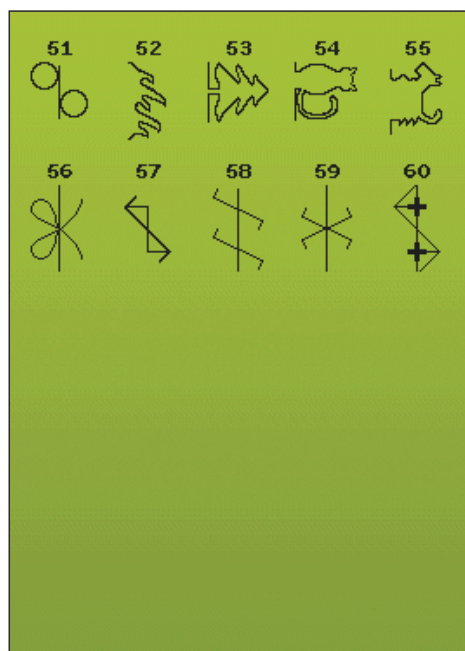
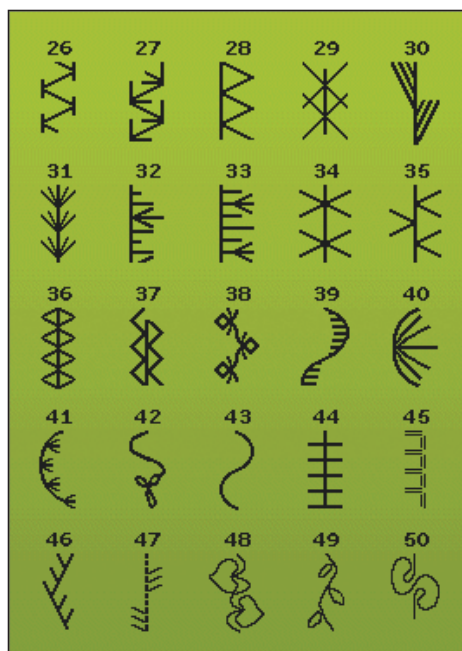
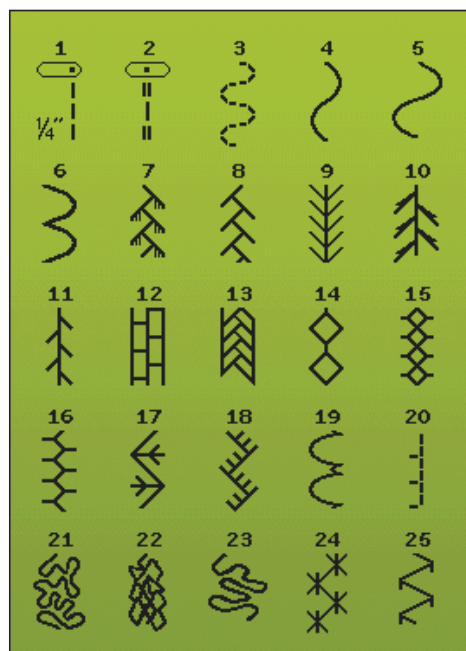

F - Applique stitches

Для работы с аппликациями.



G - Children's stitches

Строчки для работы и украшения детских вещей.

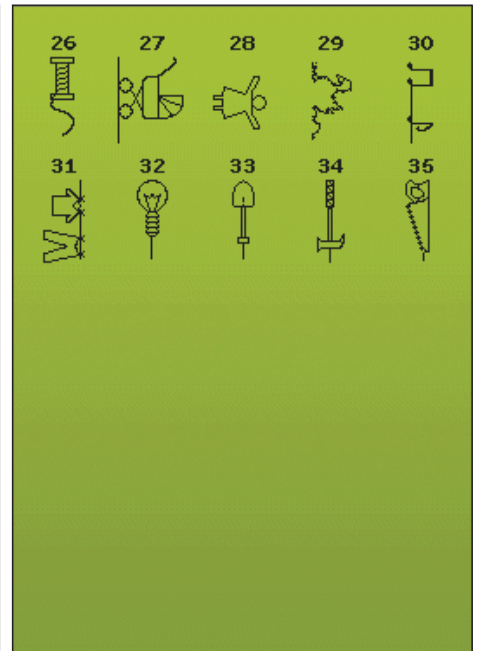
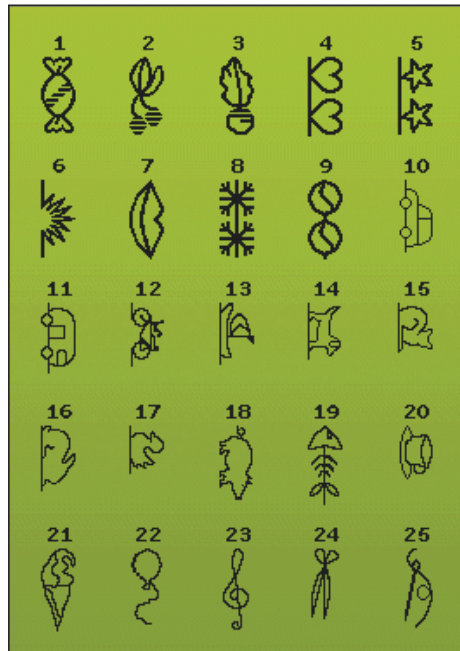

H - Festoons

Для создания фестонов и эффектной обработки краев изделия.

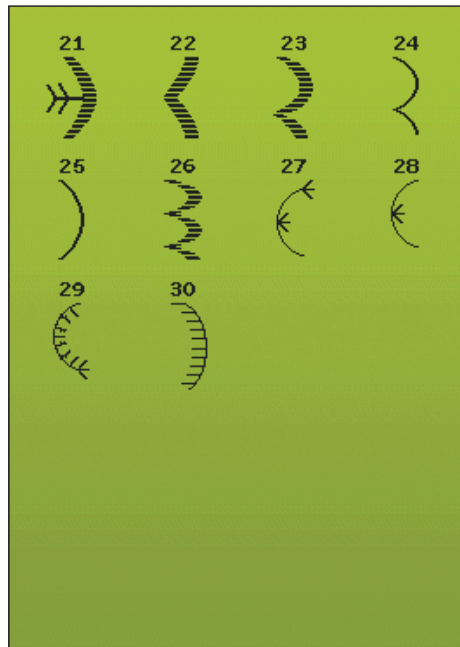
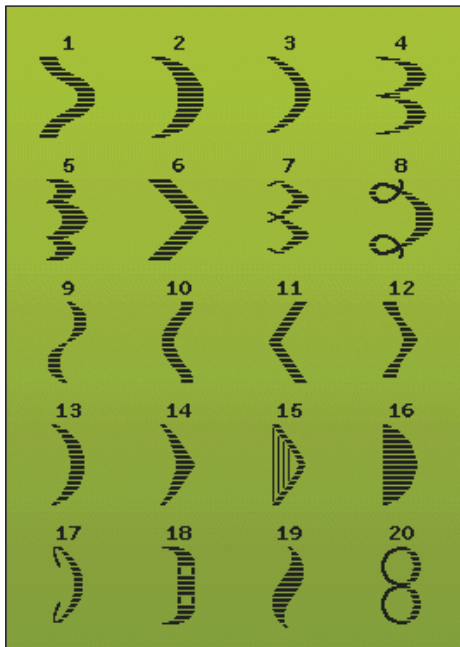

J - Vintage stitches

Строчки для декоративного украшения и квилтинга.

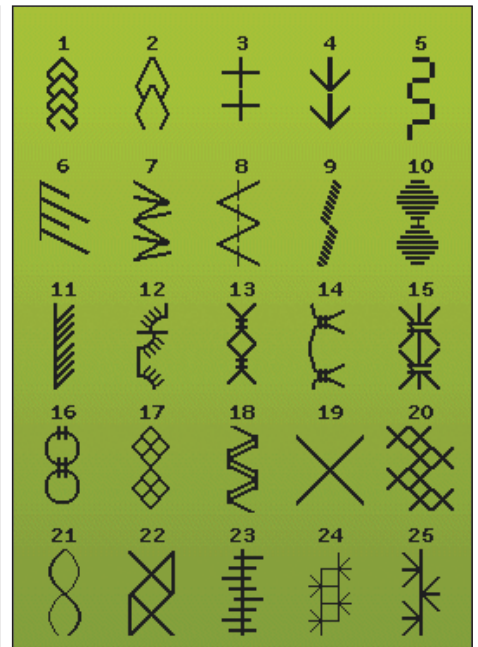

К - Макси-узоры

Комбинируя предложенные элементы, создавайте комбинации. Ширина узора 40мм и более.

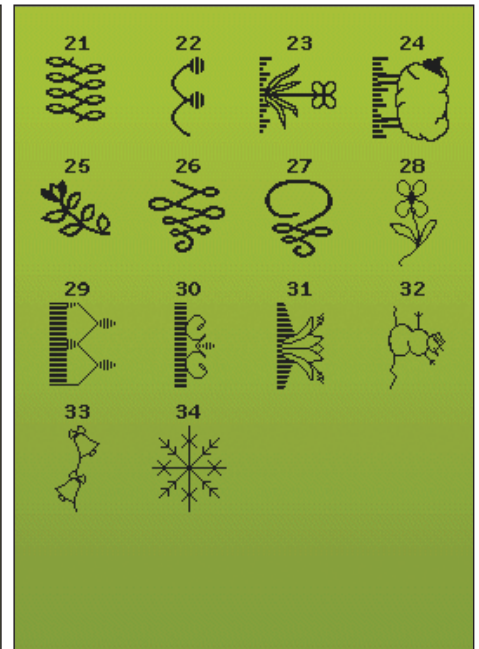
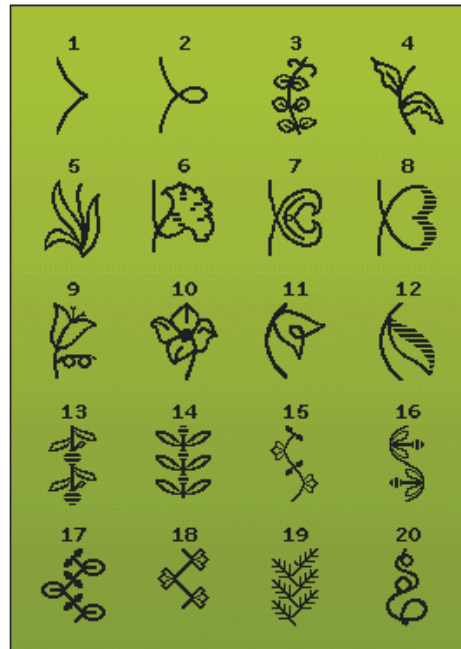
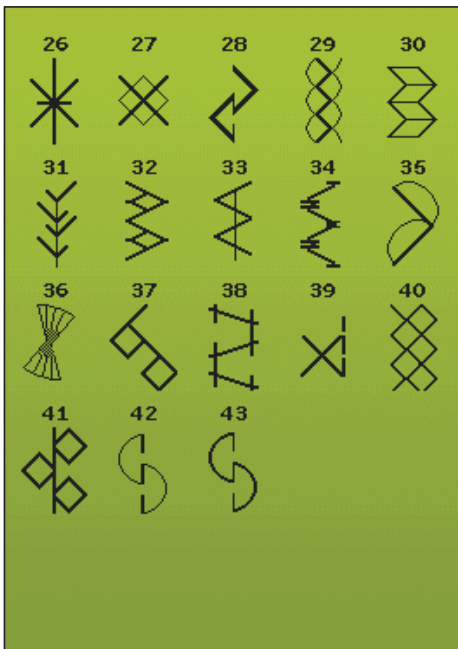

L - Декоративные швы

Для декоративного украшения изделия.



M - Швы для украшения

Для декорирования изделия.



N - Модные строчки

Для украшения одежды и аксессуаров.

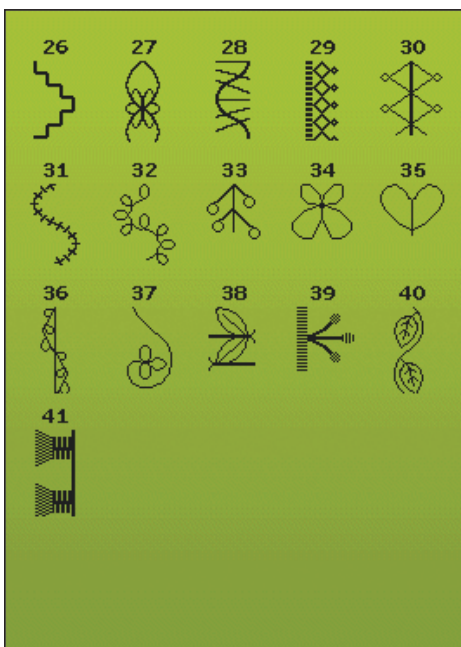

S - Швы в 4-х направлениях

Для шитья в заданном направлении используйте свободный рукав.

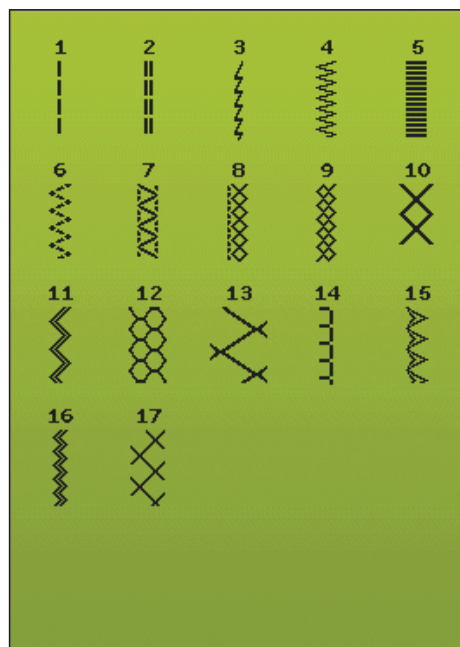

T - Швы в 8 направлениях

Прямая и усиленная прямая строчки в 8 направлениях (без необходимости поворачивать ткань).

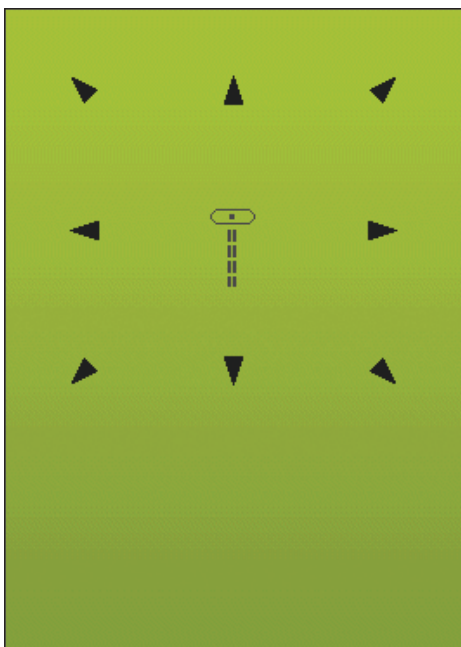
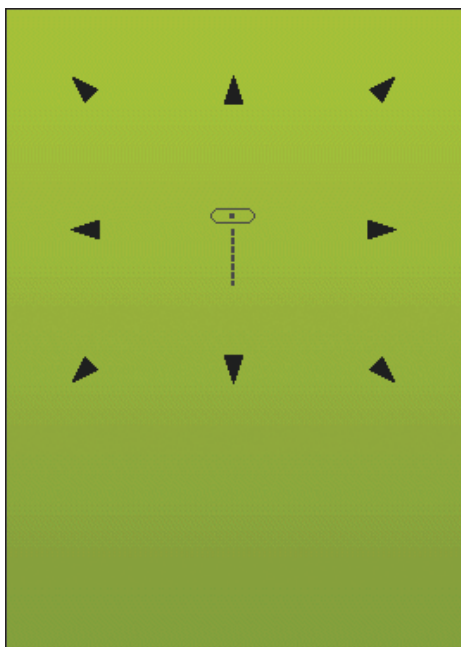

U - Мои строчки

Вы можете сохранять свои строчки и настройки.



X - Специальные строчки

Специальные строчки для декорирования и обработки края.

Необходимы дополнительные аксессуары (информация в меню Быстрая Помощь).

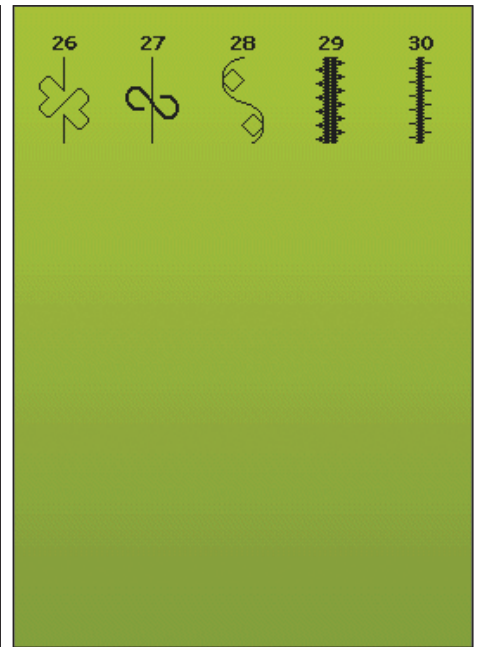
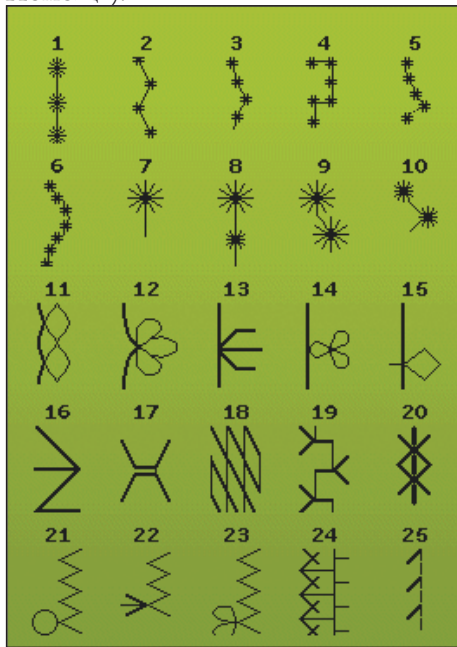

Y - Пространственные строчки

Декоративные строчки для аппликаций.



Z - Декоративные тейперинговые строчки

Декоративные строчки с эффектом тейперинга.

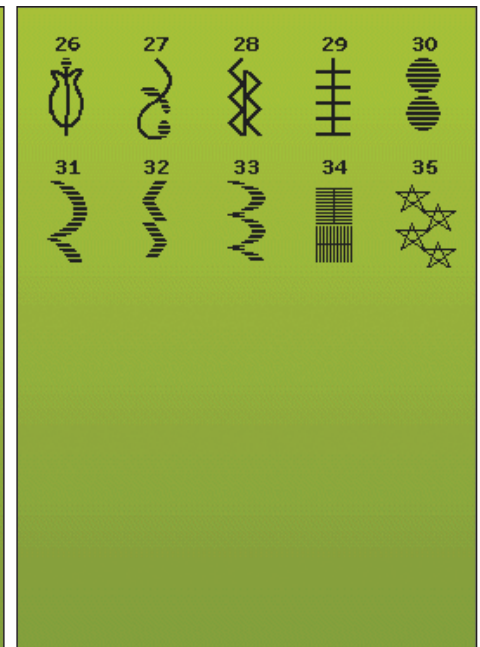

Block Алфавит

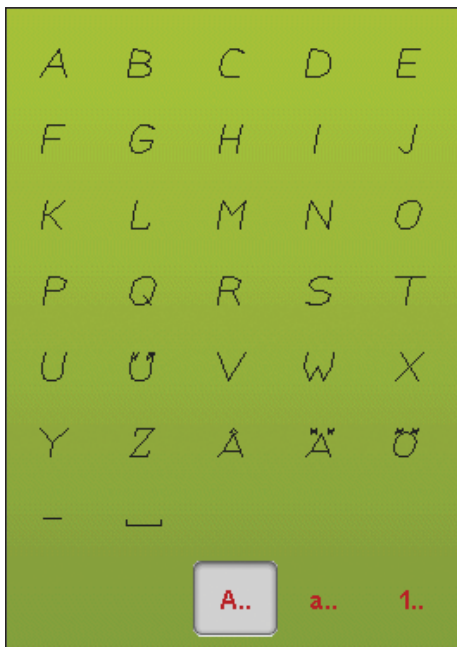

Outline block Алфавит



Brush Line Алфавит

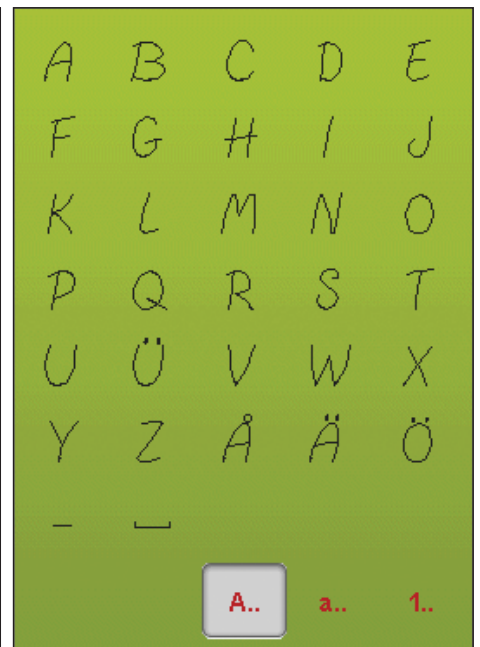

Алфавит Script



Алфавит Cyrillic



Алфавит Hiragana

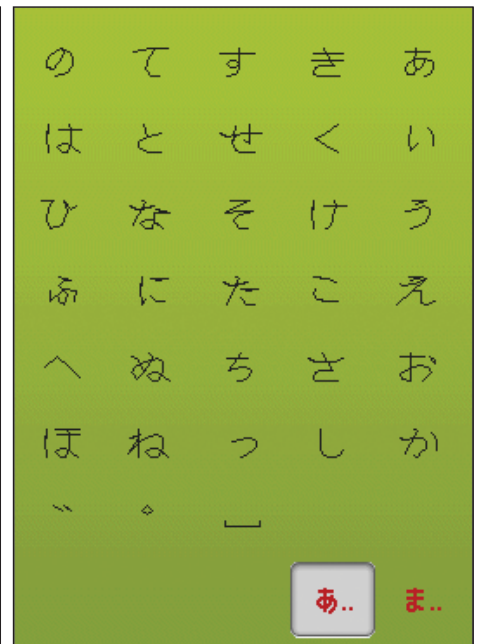

ПОДГОТОВКА К РАБОТЕ

2



РАСПАКОВКА МАШИНЫ

1. Поставьте коробку на прочную плоскую поверхность. Поднимите вверх ручку машины. Потяните машину за ручку вверх и достаньте из коробки.
2. Удалите лишние упаковочные материалы и пленку.

Внимание: Ваша швейно-вышивальная машина DESIGNER RUBY Royale™ специально настроена на наилучшее качество шитья при нормальной комнатной температуре. Слишком высокая или низкая температура может негативно сказаться на результате.

ПОДКЛЮЧЕНИЕ ПЕДАЛИ И СЕТЕВОГО ШНУРА

Среди аксессуаров вы найдете сетевой шнур и педаль.

Примечание: Перед подключением педали, убедитесь, что она соответствует типу "FR5" (см. на нижней стороне педали).

1. Вытяните шнур из педали. Подключите педаль к разъему на нижней правой части машины (1).
2. Подключите сетевой шнур к соседнему разъему на нижней правой части машины (2) и вставьте вилку в электросеть.
3. Нажмите выключатель ON/OFF в положение ON для включения машины и освещения (3).



Для США и Канады

В комплект машины для этих стран входит сетевой шнур с поляризованной вилкой (один контакт шире другого). Для уменьшения риска поражения электрическим током, вилка шнура может входить в поляризованную розетку только одной стороной. Если вилка не входит в розетку свободно – переверните вилку другой стороной. Если и после этого не удастся вставить вилку в розетку, вызовите квалифицированного электрика для проверки электросети и установки правильной розетки. Ни в коем случае не изменяйте конструкцию вилки.

УПАКОВКА ПОСЛЕ ШИТЬЯ

1. Нажмите выключатель ON/OFF (3) в положение OFF.
2. Отсоедините сетевой шнур от розетки, а затем от разъема машины (2).
3. Отсоедините шнур педали от разъема машины (1). Слегка потяните за шнур и отпустите. Шнур должен автоматически смотаться в педаль.
4. Разложите все аксессуары в коробку. Установите коробку для принадлежностей за свободным рукавом машины.
5. Установите педаль на специальное место над свободным рукавом машины.
6. Наденьте жесткий чехол на машину.

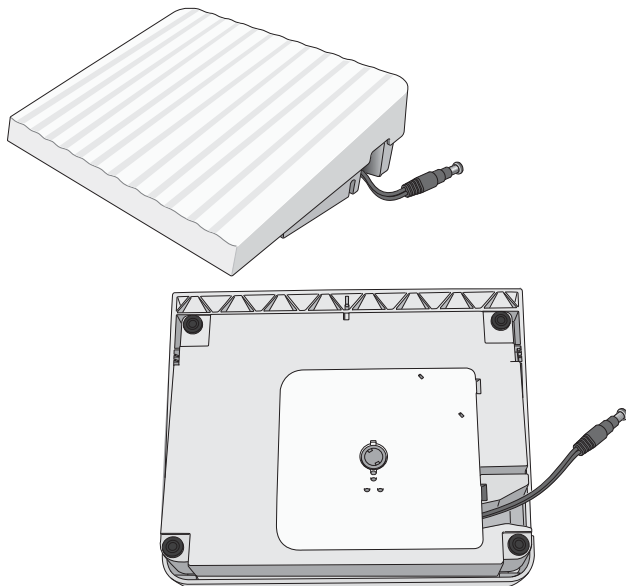

СВОБОДНЫЙ РУКАВ

Для использования свободного рукава снимите коробку для принадлежностей. Специальный замок удерживает коробку на месте. Чтобы снять, просто потяните за коробку влево.

ДЕРЖАТЕЛИ КАТУШЕК

Ваша машина имеет два держателя для катушек: основной и дополнительный. Держатели предназначены для всех типов ниток. Основной держатель регулируется для горизонтального положения (нить разматывается с неподвижной катушки) и вертикального (катушка вращается). Используйте гориз. положение для обычных швейных ниток и верт. положение - для специальных ниток.

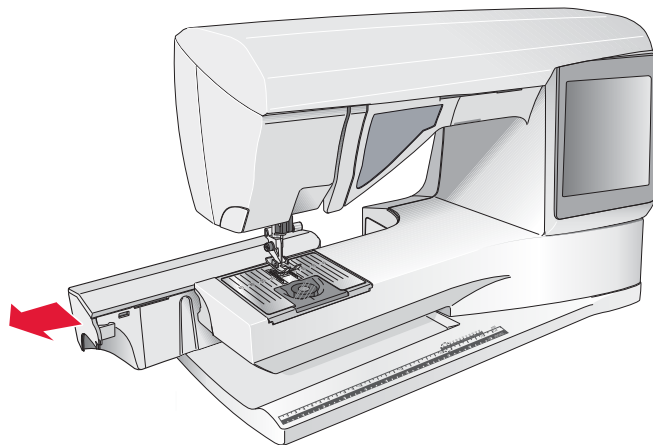

ГОРИЗОНТАЛЬНОЕ ПОЛОЖЕНИЕ

Наденьте катушечную пластинку и катушку на стержень. Убедитесь, что нить разматывается с неподвижной катушки против часовой стрелки и соскальзывает по наружной пластинке.

Примечание: Не все нитки производятся одинаково. Если в процессе шитья возникают проблемы с верхней нитью, переверните катушку на стержне или используйте вертикальный держатель катушек.

Используйте пластинку чуть большего размера, чем катушка. Узкую катушку прижмите малой пластинкой, а большую катушку прижмите большой пластинкой.

Плоская сторона пластинки должна плотно прилегать к катушке. Не должно быть зазора между катушкой и пластинкой.

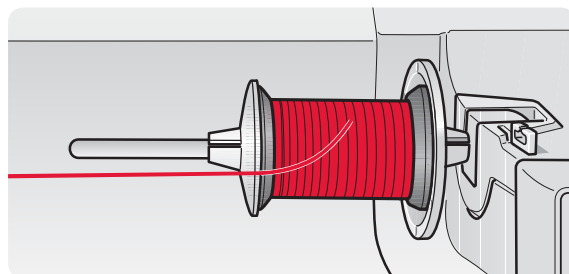

ВЕРТИКАЛЬНОЕ ПОЛОЖЕНИЕ

Поднимите держатель вертикально, отводя его вправо. Зафиксируйте держатель вертикально, слегка надавив на него вниз. Наденьте большую пластину. Если предполагается использование маленьких катушек или специальных нитей, рекомендуется надевать фетровую подкладку под катушку, чтобы предотвратить слишком быстрое разматывание. Для больших катушек фетровая подкладка не требуется. Не ставьте пластинку сверху вертикально стоящей катушки, так как это может помешать катушке вращаться.

Важно: Когда держатель в вертикальном положении, натяжение верхней нити должно быть отрегулировано вручную.

ДОПОЛНИТЕЛЬНЫЙ ДЕРЖАТЕЛЬ

Дополнительный держатель используется при намотке шпульки со второй катушки или при шитье двойной иглой. Поднимите дополнительный держатель вверх и влево. Наденьте большую пластину. Если предполагается использование маленьких катушек или специальных нитей, рекомендуется надевать фетровую подкладку под катушку, чтобы предотвратить слишком быстрое разматывание. Для больших катушек фетровая подкладка не требуется.

Важно: При шитье двойной иглой следует отключить функцию Система ДеЛюкс в Установках машины.

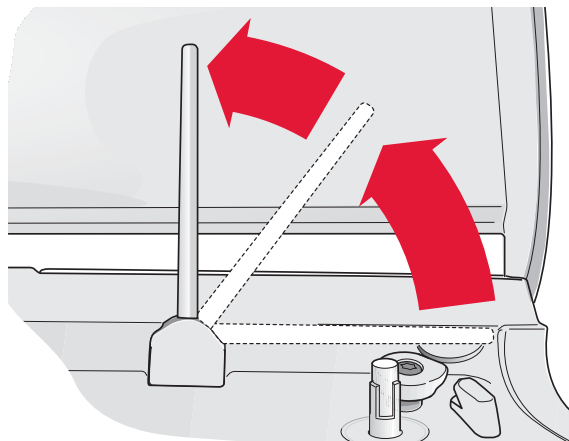
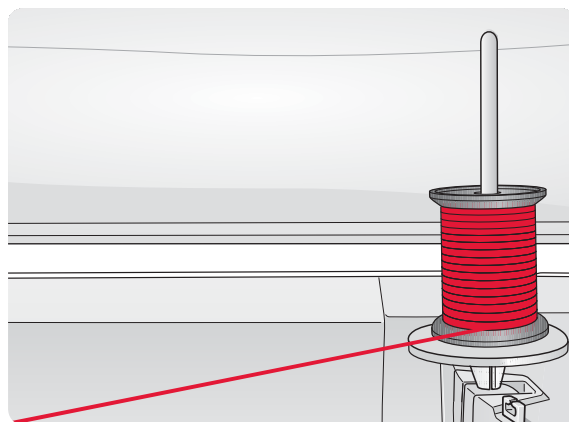

ЗАПРАВКА ВЕРХНЕЙ НИТИ

Убедитесь, что прижимная лапка поднята и игла находится в верхнем положении.

1. Наденьте катушку и пластину на держатель, как описано на стр. 2:3.
2. **Горизонтальный держатель:**
Проведите нить сверху и сзади через регулятор натяжения (A) и под направителем (B).
Вертикальный держатель:
Вместо проведения нити через регулятор (A), проведите нить сразу через направитель (B).
3. Проведите нить вниз между дисками натяжения (C).
4. Продолжайте заправку нити, следуя стрелкам на рисунке. Заведите нить в нитепритягиватель справа - налево (D).
5. Опустите нить вниз в последний нитеводитель (E) над иглой.

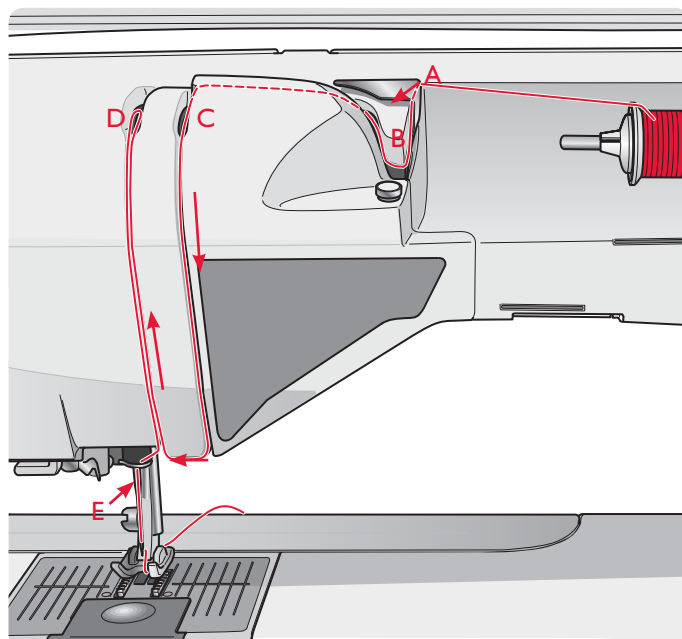

НИТЕВДЕВАТЕЛЬ

Нитевдеватель позволяет вам автоматически вдвигать нить в иглу. Опустите лапку и переведите иглу в верхнее положение.

1. Опустите нитевдеватель вниз позади иглы и проведите нить под крючок (F).
2. Разверните нитевдеватель на себя, чтобы маленький крючок (G) прошел в ушко иглы и проведите под ним нить.
3. Ослабьте нить и медленно начните отпускать нитевдеватель, крючок захватит нить и протянет ее через ушко иглы, образуя позади иглы петлю. Вытяните конец нити через ушко иглы.

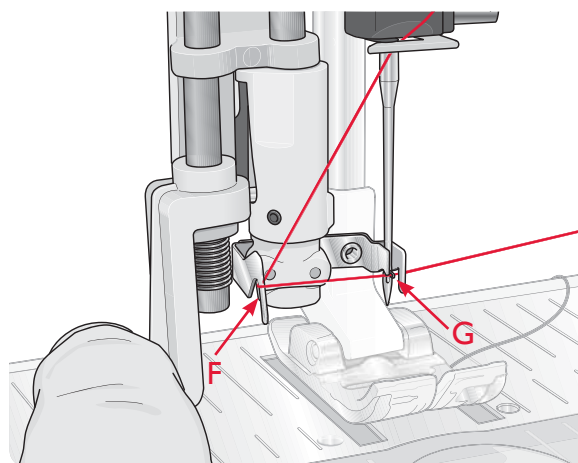

Важно: Нитевдеватель разработан для работы с иглами размером 70-120. Нельзя применять нитевдеватель при работе: с иглой 60 и меньшего размера, иглой с лопастью, двойной иглой, тройной иглой или при установленной сенсорной петельной лапке. Имеется также несколько дополнительных аксессуаров, при применении которых также следует заправлять иглу вручную.

При заправке нити в иглу вручную, заправляйте нить спереди назад. Белый цвет держателя лапки облегчает видимость отверстия ушка иглы. Прозрачная крышка шпульки может быть использована как увеличительное стекло.

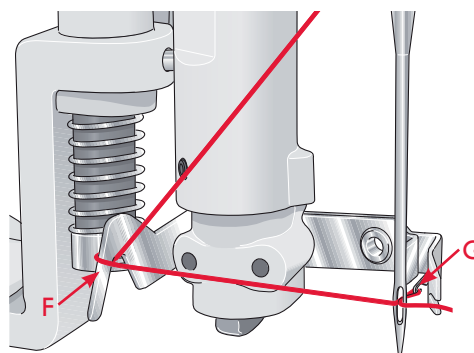

ЗАПРАВКА НИТОК В ДВОЙНУЮ ИГЛУ

Замените обычную иглу на двойную. Поднимите лапку и иглу в верхнее положение.

1. Зафиксируйте держатель вертикально, слегка надавив на него вниз. Наденьте большую пластину. Если предполагается использование маленьких катушек или специальных нитей, рекомендуется надевать фетровую подкладку под катушку.
2. Наденьте первую катушку на держатель. Катушка должна вращаться по часовой стрелке, когда нить начнет разматываться.
3. **Левая игла:** Заправьте нить, как описано на стр. 2:4. Убедитесь, что нить заправлена между дисками (А). Вденьте нить в левую иглу вручную.
4. Поднимите дополнительный держатель вверх. Наденьте большую пластину. Если предполагается использование маленьких катушек или специальных нитей, рекомендуется надевать фетровую подкладку под катушку.
5. Наденьте вторую катушку на держатель. Катушка должна вращаться против часовой стрелки, когда нить начнет разматываться.
6. **Правая игла:** Заправьте нить, как раньше. Убедитесь, что нить проходит между правыми дисками (А), но не проходит сквозь направитель (В). Вденьте нить в правую иглу вручную.

Примечание: Активируйте и выберите нужный размер иглы в Установках шитья в меню SET для предупреждения поломки иглы или лапки.

Примечание: Толстые и специальные нити (например, металлик) создают повышенное трение при подаче и шитье. Уменьшение натяжения нити снижает риск повреждения иглы, нити и нитенаправителей.

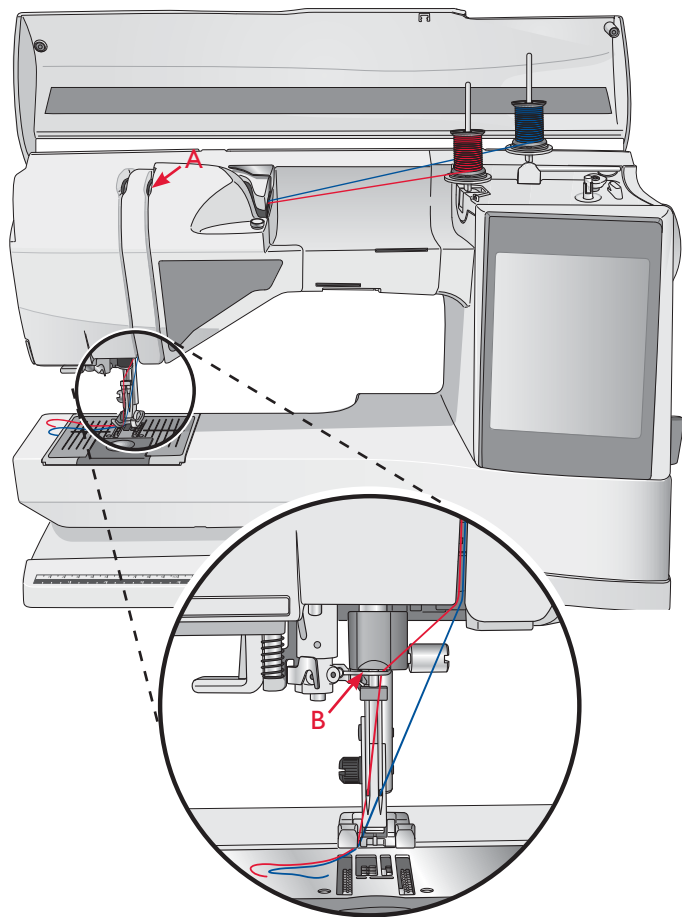

НИТЕОБРЕЗАТЕЛИ

На вашей машине имеется три нитеобрезателя для обрезки нити. Первый находится рядом с рычагом намотки шпульки (А) - для обрезки нити перед и после намотки. Второй - в области шпульки (В) для обрезки излишка кончика нижней нити после установки шпульки. Третий нож находится на левой стороне машины (С) для обрезки верхней и нижней нитей по окончании шитья. Заведите обе нити с задней стороны к нитеобрезателю и резко потяните вниз.

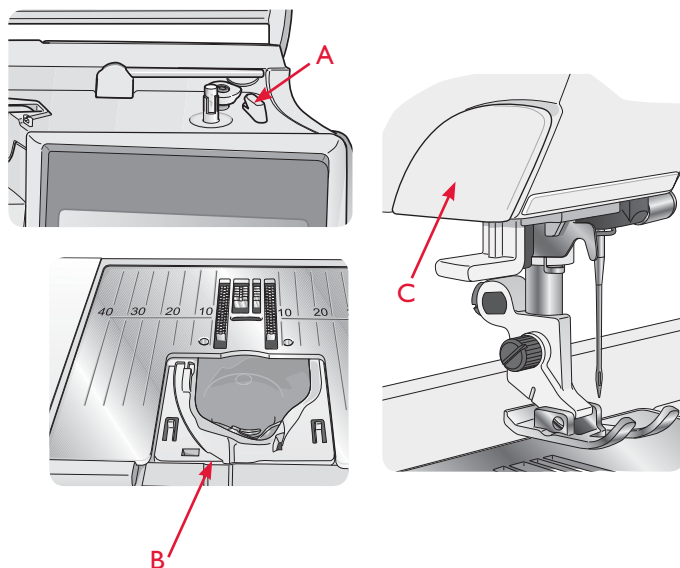

НАМОТКА НИТИ НА ШПУЛЬКУ

НАМОТКА НИТИ НА ШПУЛЬКУ ЧЕРЕЗ ИГЛУ

Убедитесь, что лапка и игла находятся в верхнем положении.

1. Установите пустую шпульку на держатель сверху машины. Шпулька устанавливается логотипом вверх. Используйте только оригинальные шпульки HUSQVARNA VIKING®.
2. Заправьте машину ниткой с основного держателя в горизонтальном положении.

Примечание: Если катушка ниток велика для установки в горизонтальное положение, то следуйте инструкциям ниже, где описана “Намотка специальной нити”.

3. Протяните нить из иглы под лапкой и вправо через направитель для намотки (A).

Важно: При намотке нити на шпульку на машине должна быть установлена только металлическая лапка.

4. Проденьте нить в отверстие шпульки изнутри наружу.
5. Отведите рычаг намотки к шпульке для намотки. На дисплее появится сообщение. Для изменения скорости намотки передвиньте ползунок на экране с помощью стилуса. Нажмите на дисплее кнопки Старт или Стоп для начала или остановки намотки шпульки. Крепко держите кончик нити в начале намотки. После нескольких оборотов отрежьте излишек кончика нити.

Примечание: очень важно обрезать излишек нити, чтобы он не запутался в процессе намотки.

Когда шпулька заполнится, рычаг отключится назад и намотка автоматически остановится. Сообщение закроется. Снимите шпульку и обрежьте нить на нитеобрезателе.

Намотка специальной нити

Мы не рекомендуем наматывать через иглу такие специальные нитки, как прозрачная нить (монофил), какие-либо эластичные нитки или металлизированные.

Всегда наматывайте эти нитки на минимальной скорости.

1. Установите пустую шпульку логотипом вверх на держатель шпульки сверху машины. Применяйте только оригинальные шпульки HUSQVARNA VIKING®.
2. Установите большую пластинку и фетровую подкладку под катушку на основном держателе в вертикальном положении.
3. Протяните нить через нитенаправитель (B) и устройство предварительного натяжения (C), затем через направитель (D), как показано на рисунке.
4. См. раздел выше “Намотка нити на шпульку через иглу”, пп. 4-5.

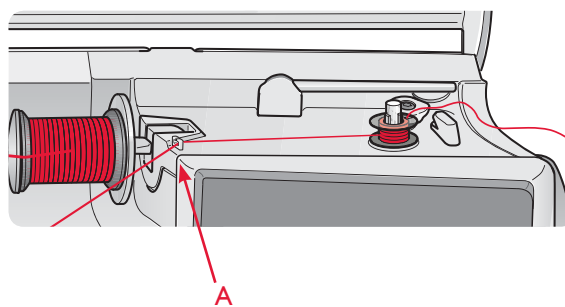
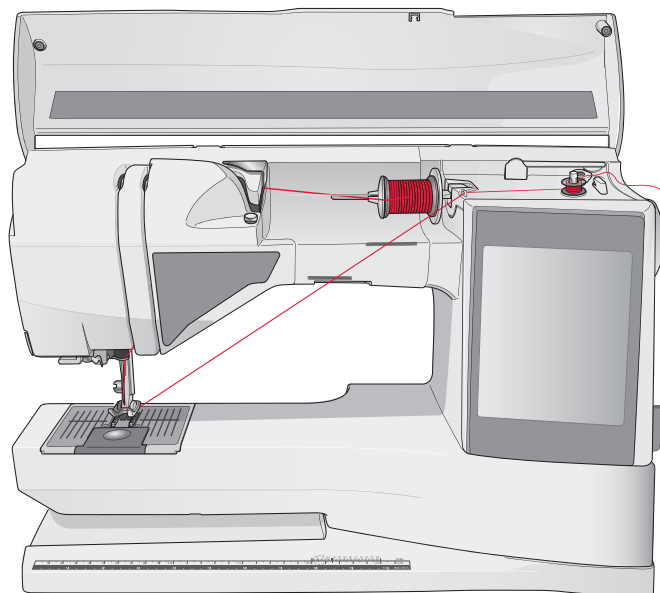

Примечание: При использовании прежних версий оригинальных шпулек HUSQVARNA VIKING® (без отверстия для фиксации нити) - сначала наматывайте вручную несколько витков нити, а затем включайте намотку.

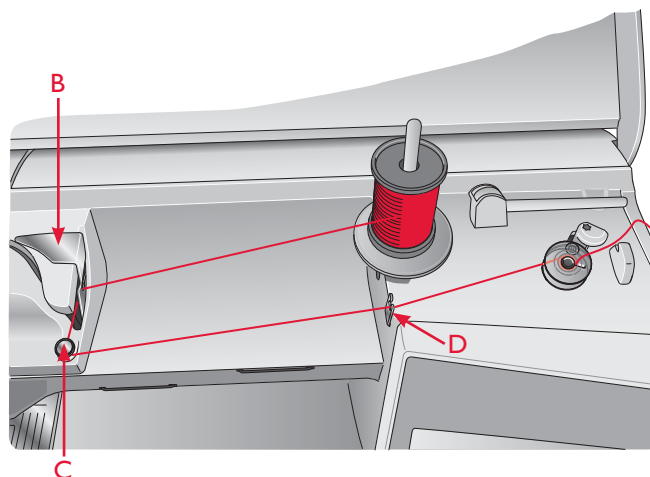

НАМОТКА ШПУЛЬКИ ВО ВРЕМЯ ШИТЬЯ ИЛИ ВЫШИВАНИЯ

1. Поднимите дополнительный держатель катушки. Установите на него большую пластинку, фетровую подкладку и катушку ниток.
2. Протяните нить вокруг диска натяжения (А) и далее через нитенаправитель (В), как показано на рисунке.
3. Проденьте нить в отверстие шпульки изнутри наружу.
4. Отведите рычаг намотки к шпулке для намотки. На дисплее появится сообщение. Для изменения скорости намотки передвиньте ползунок с помощью стилуса. Нажмите на дисплее кнопки Старт или Стоп для начала или остановки намотки шпульки. Крепко держите кончик нити в начале намотки. После нескольких оборотов отрежьте излишек кончика нити.

Когда шпулька заполнится, рычаг отключится назад и намотка автоматически остановится. Сообщение закроется. Снимите шпульку и обрежьте нить на нитеобрезателе.

Примечание: Убедитесь, что нить во время намотки не зажимается пластинкой при горизонтальном положении держателя катушки. Если нить постоянно зажимается, то лучше установить держатель катушки в вертикальное положение.

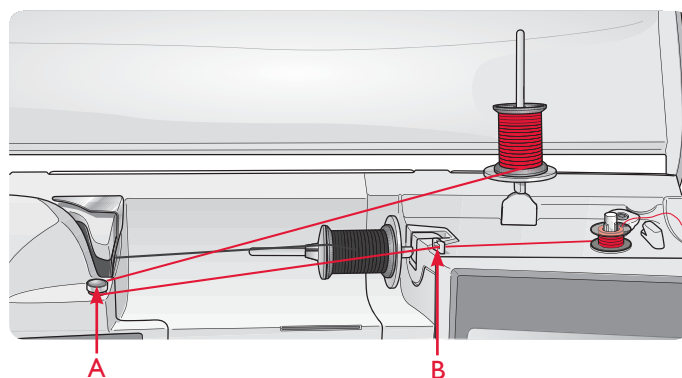

ИНДИКАТОР НИТИ

Если оборвалась верхняя нить или заканчивается нижняя нить, то машина остановится и на экране появится соответствующее сообщение.

Если верхняя нить оборвалась – перезаправьте ее, нажмите ОК на экране и продолжайте работу. Если заканчивается нижняя нить – можно продолжить шитье до пустой шпульки без закрытия сообщения. Это дает возможность планировать замену шпульки. Заменяя пустую шпульку полной – нажмите ОК на экране.

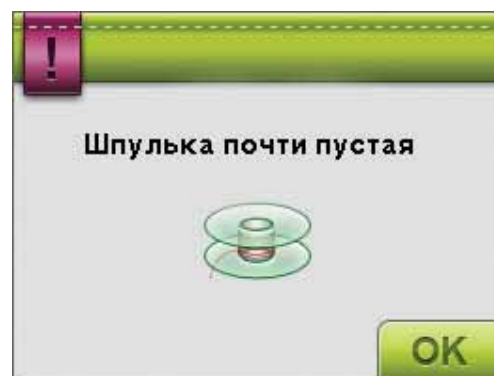

УСТАНОВКА ШПУЛЬКИ

1. Снимите крышку шпульки, выдвинув ее на себя.
2. Вложите шпульку в гнездо логотипом вверх. Нить должна разматываться с левой стороны. Шпулька будет вращаться против часовой стрелки при потягивании за нить.
3. Придерживая шпульку пальцем, протяните нить направо и затем налево через диски натяжения шпульной нити (С) до щелчка.
4. Продолжите заправку, протянув нить вокруг нитеводителя (D) и мимо ножа (E). Поставьте крышку шпульки (F) обратно на место. Потяните нить влево для обрезки на ноже (G).

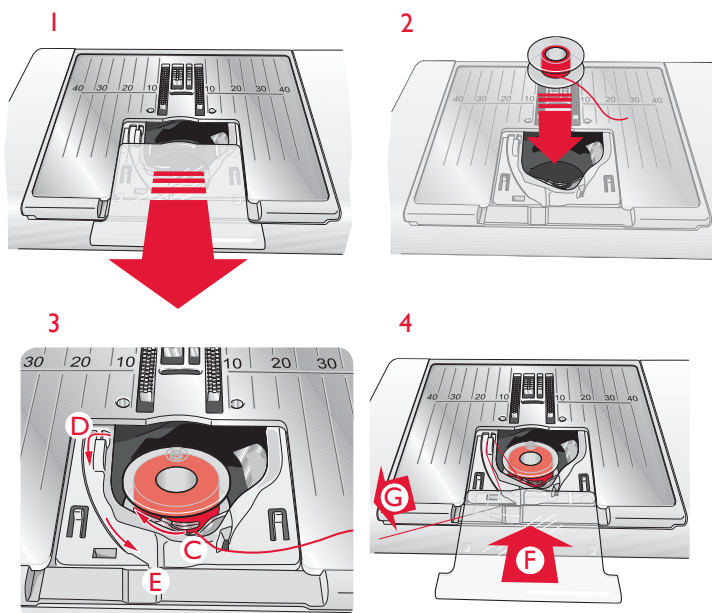

ЗАМЕНА ЛАПКИ

1. Переведите иглу в верхнее положение. Потяните лапку чуть вниз и на себя.
2. Направьте поперечную ось лапки в паз лапкодержателя.
3. Слегка нажмите на лапку от себя для установки лапки на место.

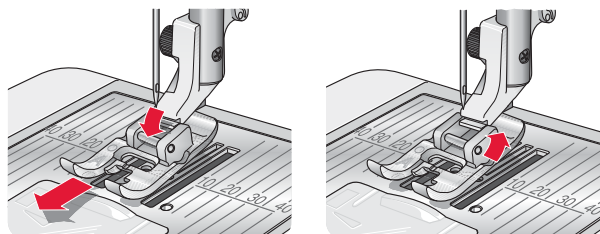

УСТАНОВКА СЕНСОРНОЙ ЛАПКИ Q

1. С помощью отвертки снимите держатель лапки.
2. Для установки Сенсорной лапки Q поверните маховик на себя, чтобы немного опустить иглу. Установите лапку в лапкодержателе так, чтобы соответствующие отверстия совпали. Выступ лапки должен располагаться над винтом иглодержателя.

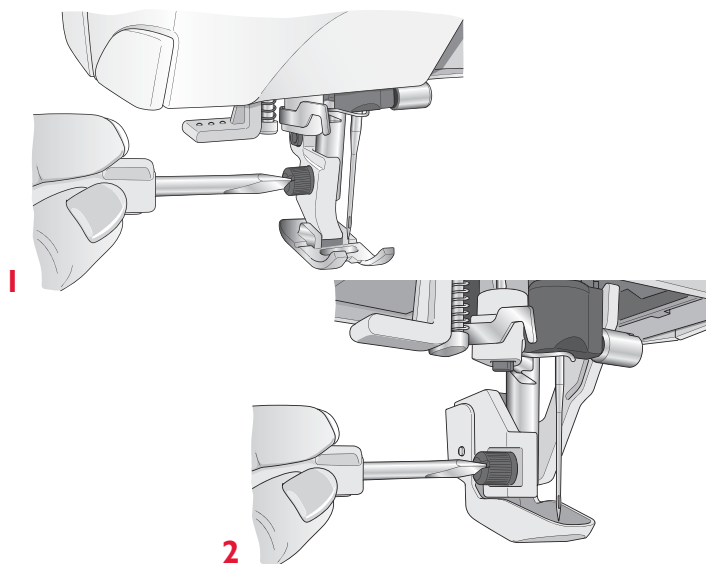

ЗАМЕНА ИГЛЫ

1. Для удержания иглы используйте универсальную пластину.
2. Ослабьте с помощью отвертки винт крепления иглы.
3. Удалите использованную иглу.
4. Вставьте новую иглу в отверстие универсальной пластины. Поверните иглу плоской стороной назад и вставьте вверх до упора.
5. Затяните винт крепления иглы.

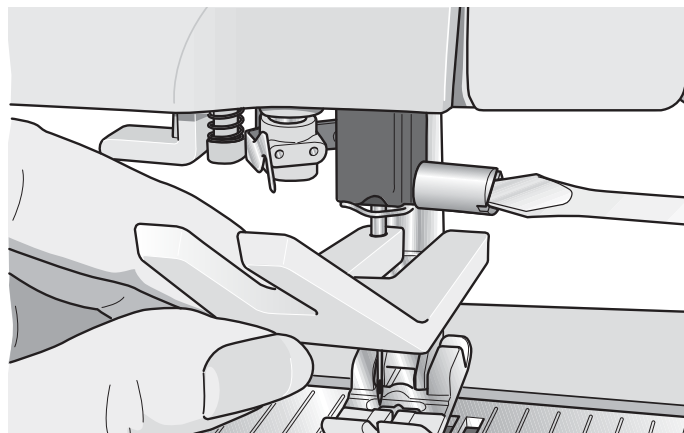

ИГЛЫ

Иглы играют важную роль в процессе шитья. Для гарантии успешного шитья мы рекомендуем использовать качественные иглы системы 130/705H. Вы найдете в машине комплект запасных игл, который содержит наиболее употребляемые типы игл для тканых и эластичных материалов.

Универсальные иглы (A)

Имеют слегка закругленное острие и могут быть различных размеров. Иглы предназначены для обычного шитья различных типов тканей.

Иглы для эластичных тканей (B)

Имеют специальное острие, исключающее пропуск стежков при растяжении материала. Подходят для шитья изделий из вязаных материалов, флиса, купальных костюмов, синтетической замши и кожи. Имеют желтую маркировку.

Вышивальные иглы (C)

Вышивальные иглы имеют специальную выемку и слегка закругленное острие, а отверстие ушка несколько больше, чтобы не повредить нить и материал. Используйте для металлизированных и других специальных ниток для вышивания и декоративного шитья.

Иглы для плотных тканей (D)

Эти иглы очень острые и не гнутся, проходя через плотные материалы. Подходят для плотных тканей, канвы, микрофибры. Имеют синюю маркировку.

Игла с лопастью (E)

Игла имеет широкие лопасти для образования отверстия в ткани при выполнении специальных строчек-мережек на натуральных тканях. Увеличьте ширину строчки для лучшего результата.

Важно: Регулярно меняйте иглы. Всегда используйте прямые иглы с неискривленным острием (F).

Поврежденные иглы (G) приводят к пропуску стежков, рвут нить. Такая игла может повредить игольную пластину.

Нельзя использовать ассиметричные двойные иглы (H), они могут повредить вашу машину.

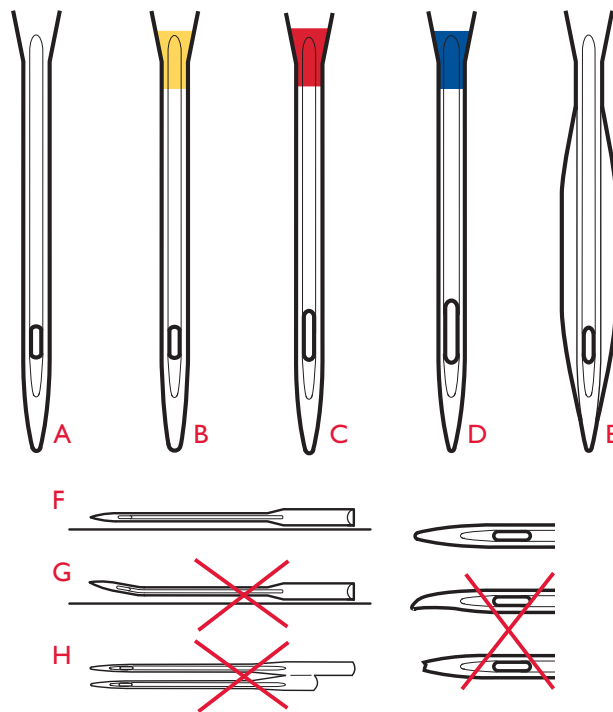

НИТКИ

В магазинах имеется много различных ниток для разных целей.

Многофункциональные швейные нитки

Эти нитки произведены из синтетики, хлопка или хлопка с полиэстером. Этот тип ниток используется для шитья одежды и проектов.

Вышивальные нитки

Вышивальные нитки сделаны из различных волокон: район, полиэстер, акрил или металл. Эти нитки придают блестящий лоснящийся вид вышивкам и декоративным строчкам.

При вышивании используйте специальную нижнюю нить.

Примечание: При использовании металлизированных или утолщенных нитей в вышивании, рекомендуется использование иглы с большим ушком и вышивание на медленной скорости. Установите катушку на держатель в вертикальное положение.

Прозрачная нить

Прозрачная нить также называется мононитью. Она применяется для простегивания и декоративного шитья. Установите катушку на держатель в вертикальное положение. При намотке этой нити на шпульку следует установить медленную скорость намотки и шпульку заполнять наполовину.

Важно: Некоторые ткани имеют излишки красителей, которые могут оставлять следы на изделиях или даже на швейной машине. Эти следы бывает очень трудно удалить.

Флисовые и хлопковые ткани, особенно синие и красные часто имеют излишки красителей.

Если вам кажется, что ткань, предназначенная для носки, может окраситься, всегда старайтесь выстирать ее перед шитьем / вышиванием.



СТАБИЛИЗАТОРЫ

Отрывной стабилизатор

Отрывной стабилизатор Tear-away применяется для укрепления тканого материала. Подложите стабилизатор под декоративную строчку или заправьте в пяльцы вместе с тканью для вышивания. По окончании шитья оторвите излишки стабилизатора.

Приклеивающийся стабилизатор

Стабилизатор Iron-on tear-away приклеивается к ткани утюгом. Этот стабилизатор рекомендуется применять для вязаных и эластичных материалов. Приклейте его к изнаночной стороне ткани перед началом декоративного шитья или вышивания. После вышивания оторвите излишки стабилизатора.

Отрезной стабилизатор

Стабилизатор Cut-away не рвется. Рекомендуется использовать для вязаных и эластичных тканей, особенно при вышивании. Излишки стабилизатора отрежьте ножницами.

Водорастворимый стабилизатор

Стабилизатор Water soluble накладывается при вышивании поверх ворсистых и махровых тканей. Для ришелье подкладывайте его под основную ткань. По завершении вышивки опустите ткань в воду для растворения стабилизатора. Бывает различной плотности.

Разрушаемый стабилизатор

Стабилизатор Disintegrating stabilizer используется для таких техник, как ришелье или для фестонов. Удаляется сухим горячим утюгом.

Клейкий стабилизатор

Стабилизатор Sticky stabilizer для деликатных или маленьких тканей, которые не заправляются в пяльцы. Заправьте стабилизатор в пяльцы бумагой вверх. Удалите бумагу и приклейте ткань для вышивки к клейкой поверхности. По окончании вышивки оторвите излишки стабилизатора.

PICTOGRAM™ PEN (ТЕКСТИЛЬНЫЙ МАРКЕР)

Применяйте водорастворимый текстильный маркер для нанесения разметки на всех типах материалов. Цвет исчезает через несколько часов или можно намочить холодной водой для удаления отметок.

ПОРТЫ USB

Ваша машина имеет два порта USB: один для подключения машины к вашему компьютеру и второй порт для подключения USB накопителя, а также при необходимости - для подключения приобретаемых дополнительно USB удлинителя или компьютерной мыши.

Важно: Убедитесь, что используемый USB накопитель имеет формат FAT32.

НАКОПИТЕЛЬ USB

Ваша машина снабжена вышивальным накопителем USB. Используйте его для хранения дизайнов и других файлов или для переноса файлов из компьютера в машину и обратно.

Подключение к порту USB

Вставьте накопитель USB или другие устройства в верхний порт. Вы можете вставить их в порт только одной стороной. Не пытайтесь давить с силой!

Кабель USB PC поставляется вместе с машиной (P/N:412 62 59-04), включайте его в нижний порт. Никакие другие кабели нельзя включать в этот порт. Подключите другой конец кабеля к вашему компьютеру.

Примечание: Инсталлируйте бесплатную программу до подключения машины к вашему компьютеру. См. стр. 2:12.

Для извлечения устройства, осторожно потяните за USB накопитель из порта.

Использование накопителя USB

Иконка Дополнительного устройства в Файл Менеджере активна, если вы подключили накопитель к USB-порту машины. При сохранении или загрузке файлов с USB –накопителя на дисплее появляются песочные часы.

Примечание: Когда на дисплее показаны песочные часы или Файл-менеджер, не вынимайте накопитель USB из порта машины. Это может повредить файлы, находящиеся на накопителе.

Примечание: Накопитель USB, поставляемый с машиной, имеет поворотную часть и может оставаться в машине. При надевании жесткого чехла на машину отверните поворотную часть накопителя вниз, чтобы не повредить накопитель чехлом.

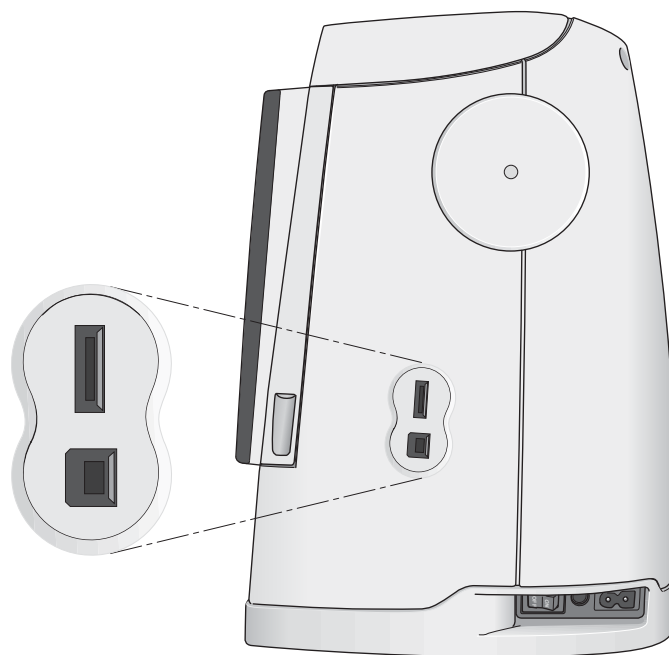

Иконка дополнительного устройства

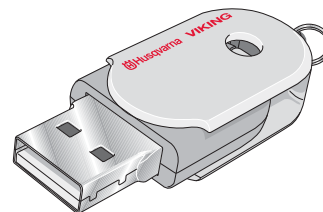

БЕСПЛАТНАЯ ПРОГРАММА (РС)

Для вашей швейно-вышивальной машины HUSQVARNA VIKING® DESIGNER RUBY *Royale*™ имеется бесплатное программное обеспечение, которое дает следующие преимущества:

- Коммуникационный модуль позволяет соединить машину с компьютером. Требуется использовать функцию Send To (Передать) в любом модуле вышивальной программы Embroidery System.
- При помощи программы QuickFont можно создать вышивальные шрифты из большинства TrueType™ и OpenType™ шрифтов вашего компьютера.
- Программа Organizer служит для просмотра дизайнов, чтения различных вышивальных форматов, добавления команд и т.д.

Программа должна быть установлена на ваш компьютер до первого подключения к нему машины. Зайдите на сайт www.husqvarnaviking.com в раздел Support (Поддержка), выберите модель вашей машины и загрузите программу.

При установке программа запросит код инсталляции. Наберите номер:

9200

Больше информации и детальная инструкция по инсталляции доступна на странице, откуда вы скачиваете программу.



КАК ОБНОВИТЬ ВАШУ МАШИНУ

Все обновления для вашей машины вы найдете на сайте: www.husqvarnaviking.com. Или по тел. 8 916 018 5005 - учебный центр (Москва)

Вы можете обновлять вашу машину через накопитель USB или USB – кабель, который идет в комплекте с машиной (P/N:412 62 59-04).

ИНСТРУКЦИЯ ПО ОБНОВЛЕНИЮ

Зайдите на сайт www.husqvarnaviking.com (раздел “Поддержка”) и найдите там самое последнее доступное обновление для Вашей машины.

- Загрузите обновление в ваш компьютер, откройте файл и следуйте инструкции на экране. Обновление можно загрузить на USB-накопитель. Убедитесь, что машина выключена и вставьте USB-накопитель в USB порт вашей машины.
- Чтобы перевести машину в режим обновления – удерживайте одновременно нажатыми функциональные кнопки Игла Вверх/Вниз  и Селективная Обрезка Нитей  при включении машины.
- Следуйте инструкциям на Сенсорном Экране машины.
- Когда обновление завершится – машина перезапустится автоматически.

ИНТЕРАКТИВНЫЙ ДИСПЛЕЙ 3



Этот раздел Руководства по эксплуатации поможет вам управлять Интерактивным Сенсорным Дисплеем. Мы начнем обзор с верхней части дисплея и будем двигаться вниз.

В этой главе содержится описание всех иконок и функций, отображенных в окне в Швейном и Вышивальном режимах, а также в Файл Менеджере.

ИНТЕРАКТИВНЫЙ ДИСПЛЕЙ

Просто нажмите стилусом на дисплее на нужную иконку для вашего выбора.

ОСНОВНЫЕ ИКОНКИ/ФУНКЦИИ

Эти иконки и функции используются наиболее часто.

ОК

Для подтверждения установок или изменений и для возврата в предыдущее окно.

ОТМЕНА - CANCEL

Отмена установок и изменений и возврата к предыдущему окну.

НАЖАТЬ И УДЕРЖИВАТЬ

У некоторых иконок имеется дополнительная опция, отмеченная стрелкой в нижнем правом углу. Чтобы перейти к этой опции необходимо Нажать и Удерживать иконку несколько секунд.



ПАНЕЛЬ ИНСТРУМЕНТОВ

На панели инструментов находятся иконки для открытия следующих функций: Меню Дизайнов, Меню Строчек, Меню Шрифтов, Файл Менеджер, Меню Ruby, Быстрая Помощь и переключатель режимов Швейный/Вышивальный.



ШВЕЙНЫЙ/ВЫШИВАЛЬНЫЙ РЕЖИМ

Переключение между режимами происходит при нажатии на иконку Швейный/Вышивальный Режим.

Швейный режим используется для обычного шитья (смотрите разделы 4 & 5), а Вышивальный режим - для вышивания. Здесь вы можете менять внешний вид дизайна (смотрите раздел 7). Чтобы вышить дизайн, перейдите в окно вышивания отредактированного дизайна и нажмите иконку GO!, расположенную в правом нижнем углу (смотрите раздел 8).

Швейный режим

Вышивальный режим



БЫСТРАЯ ПОМОЩЬ

Нажмите на иконку Быстрая помощь в верхнем правом углу экрана. Иконка будет мигать, означая активность функции. Нажмите на иконку и на нужную область экрана, о которой вам нужна информация. Появится сообщение с кратким объяснением. Нажмите ОК для закрытия сообщения и выхода из Быстрой помощи.

Пользоваться Быстрой помощью проще, если подключена мышь USB. Установите курсор на иконку, о которой вы хотите узнать, и кликните на правую кнопку мыши. Появится информация.

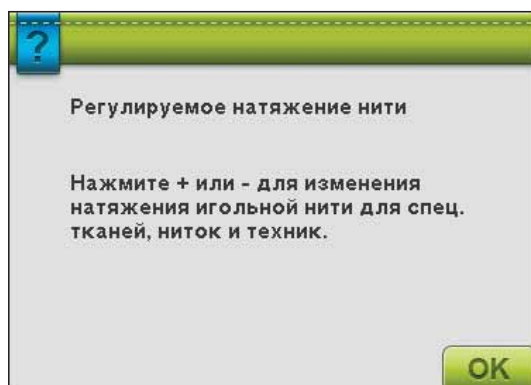

МЕНЮ RUBY (МЕНЮ СТАРТ)

Нажмите на иконку Меню Ruby, чтобы открыть панель Дополнительные инструменты. Содержание панели изменяется в зависимости от режима, в котором находится машина. Здесь вы найдете меню Установок SET, Швейный Советник SEWING ADVISOR™ / Вышивальный Советник EMBROIDERY ADVISOR™ и меню Информация. Для активирования этих функций нажмите на соответствующую иконку.

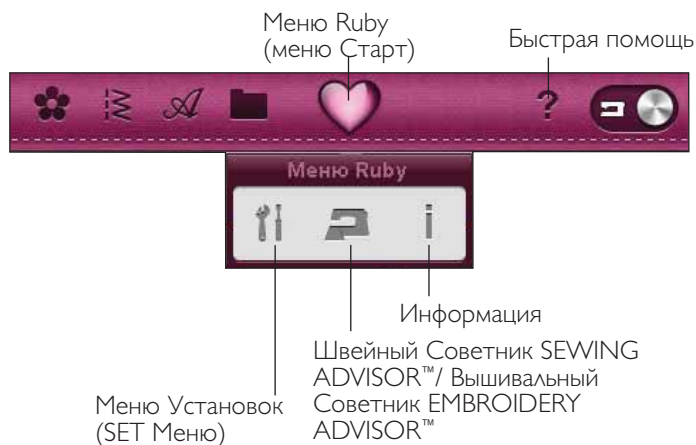

МЕНЮ СТРОЧЕК

При открытии этого меню вы найдете перечень швейного меню (смотрите раздел 1 - описание строчек).

КАК ВЫБРАТЬ ШОВ

Для выбора строчки сначала выберите Меню Строчек. Для каждого меню есть еще три или больше подменю. Выберите строчку, нажав на нее.

Меню Строчек
Подменю строчек

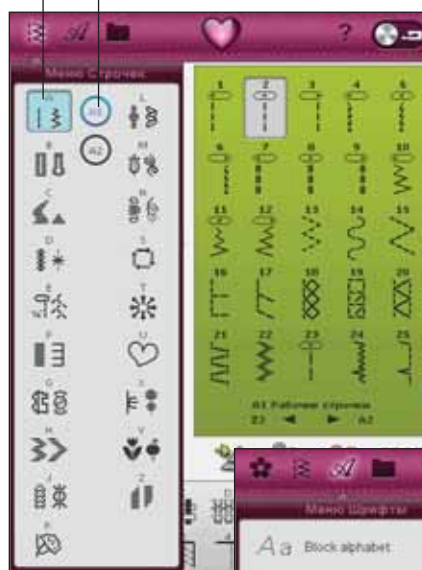

МЕНЮ ШРИФТОВ

ВЫБОР ШРИФТА

Нажмите на иконку Меню Шрифтов и появится перечень швейных и вышивальных шрифтов. Выберите шрифт, нажав на него. Используйте прокрутку для просмотра дополнительных шрифтов.

При выборе вышивального шрифта автоматически появится Редактор Вышивальных Шрифтов. Вы можете выбрать разные размеры для каждого шрифта.

При выборе швейного шрифта, вы автоматически войдете в Режим Программирования швейного шрифта.

Примечание: Вышивальные шрифты видны только в активном Вышивальном режиме.



МЕНЮ ДИЗАЙНЫ

(доступно только в Вышивальном Режиме)



ВЫБОР ДИЗАЙНА

Откройте дизайны, нажав на иконку с изображением цветка на панели инструментов. Выберите вышивальный дизайн, нажав на него. Используйте прокрутку для прохода по всем дизайнам.

Примечание: При выборе дизайна машина автоматически включается в Вышивальный режим и дизайн будет загружен в Вышивальный Редактор.



ФАЙЛ МЕНЕДЖЕР

Файл Менеджер позволит вам легко добавлять, перемещать и копировать дизайны, шрифты и стежковые файлы. Загружайте или сохраняйте дизайны в памяти машины, на дополнительных устройствах, подключенных к порту USB, в ваш компьютер или на USB-накопитель. Нажмите и Удерживайте папку для ее открытия. Вы также можете выбрать несколько дизайнов одновременно. Нажмите на дизайны, которые хотите открыть, затем Нажмите и Удерживайте (см. стр. 3:2) на последний выбранный дизайн. Все дизайны будут открыты в Вышивальном Редакторе (см. раздел 9).

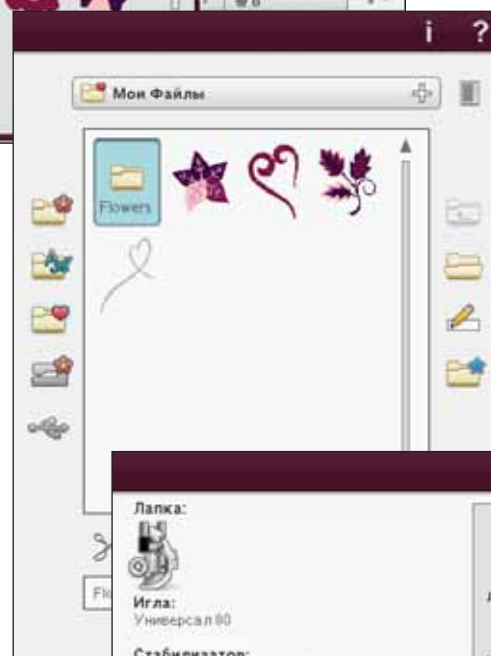

EMBROIDERY ADVISOR™ (ВЫШИВАЛЬНЫЙ СОВЕТНИК)

(доступно только в Вышивальном Режиме)

Вышивальный Советник EMBROIDERY ADVISOR™ рекомендует нужную иглу, стабилизатор и нитки для вашей ткани. Нажмите на тип ткани, на котором будете вышивать и следуйте рекомендациям. Также EMBROIDERY ADVISOR™ (ВЫШИВАЛЬНЫЙ СОВЕТНИК) дает рекомендации при вышивании на специальных тканях или при использовании специальных ниток. Нажмите ОК для выхода из EMBROIDERY ADVISOR™ (ВЫШИВАЛЬНОГО СОВЕТНИКА).



МЕНЮ УСТАНОВКИ (МЕНЮ SET)

В Меню Установки вы можете изменить автоматические установки и сделать персональные изменения в Установках шва, Швейных установках, Установках машины и Установках Экрана и Освещения. Нажимайте на иконки для активирования функции или открытия списка для выбора. При изменении Установок машины, звука, дисплея или освещения, новые установки будут сохранены после выключения машины. Если вы сделали изменения в Установках шва, изменения не будут сохранены после выключения машины. (Если вы вносили изменения в настройки Зубцов транспортера, после включения машины, они вернуться к автоматическим (см. раздел 3:7)

УСТАНОВКИ ШВА (АКТИВНА ТОЛЬКО В ШВЕЙНОМ РЕЖИМЕ)

На экране Установок шва вы можете изменить натяжение нити, давление прижимной лапки и баланс шва или петли. Эти установки действуют только для текущей выбранной программы. Автоматические настройки выделены черным шрифтом.

Если выбран другой шов или снова выбран этот же, значение параметров переустановится по умолчанию.

EXCLUSIVE SENSOR SYSTEM™ - Сенсорное давление лапки.

Благодаря сенсорному давлению лапки машина распознает плотность и толщину ткани, что позволяет ей регулировать скорость работы и обеспечивает отличную подачу ткани.

Нажмите + для увеличения или - для уменьшения давления прижимной лапки на ткань.

Контроль баланса

При шитье на специальных тканях или при специальных техниках шитья, баланс шва может нуждаться в регулировке.

Всегда выполняйте пробное шитье на кусочке ткани со стабилизатором. В меню Установки выберите Установки шва. Меняйте рисунок шва на экране, используя иконки + и -. Измените рисунок строчки, как вам нужно.

Теперь при повторном шитье баланс уже будет отрегулирован.

Примечание: Используйте иконку Панорама. Эта функция дает возможность просмотреть весь шов.

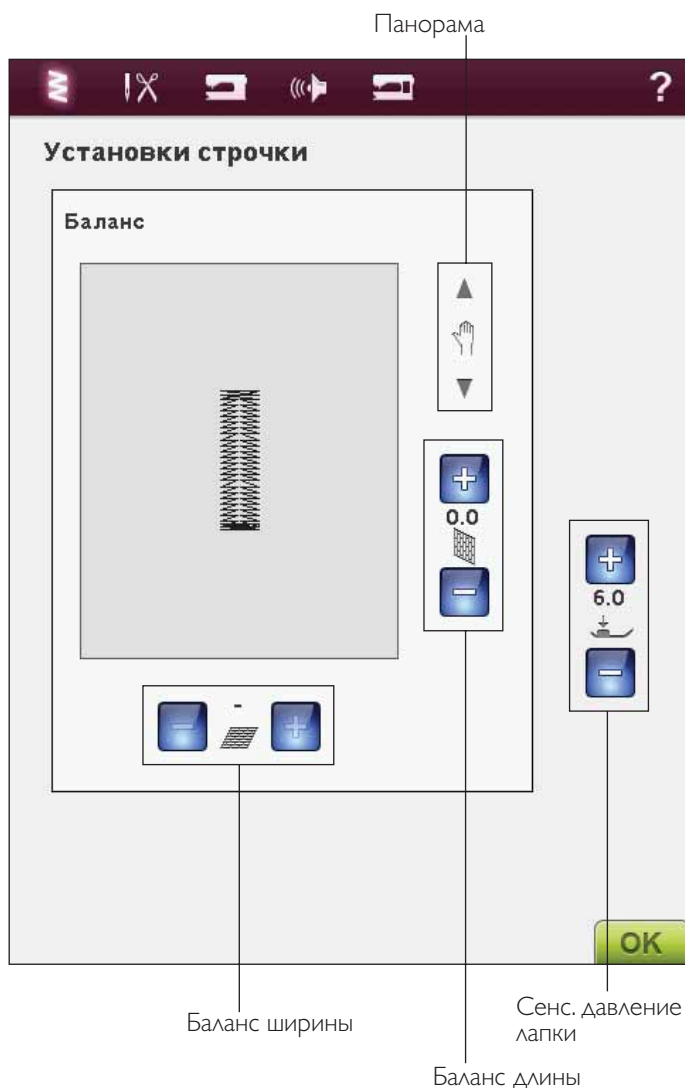
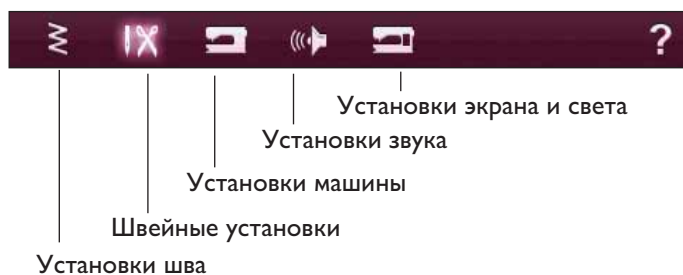

УСТАНОВКИ ШИТЬЯ

Двойная игла

Нажмите иконку Двойной иглы для открытия списка выбора двойной иглы. Когда выбран размер двойной иглы, ширина всех строчек будет ограничена для выбранной двойной иглы, чтобы предотвратить поломку игл. Установки сохраняются до перевыбора ширины двойной иглы.

Когда выбрана двойная игла, при включении машины появляется соответствующее сообщение. Другое предупреждение появляется при выборе шва, слишком широкого для выбранной двойной иглы. Ширина этой строчки будет автоматически уменьшена для двойной иглы. Отмените функцию Двойной иглы для возвращения к нормальному шитью.

Безопасная ширина шва

Выбирайте функцию Безопасной ширины шва при использовании игольной пластины или прижимной лапки для прямой строчки. Положение иглы фиксируется в центре для предотвращения поломки иглы, прижимной лапки или игольной пластины.

При включении машины с этими активными установками и для любого выбора не прямой строчки, появляется сообщение, что выбрана установка для прямой строчки. Сделайте переустановку Безопасной ширины шва для возвращения к нормальному шитью.

Примечание: Двойная игла и Безопасная ширина шва не могут быть выбраны одновременно.

Селективная Авто обрезка нити

Для активирования функции выберите Селективную Авто обрезку нити в Швейных установках. Нитки обрезаются автоматически и прижимная лапка поднимается после смены цвета, после окончания вышивки или после выметывания петли.

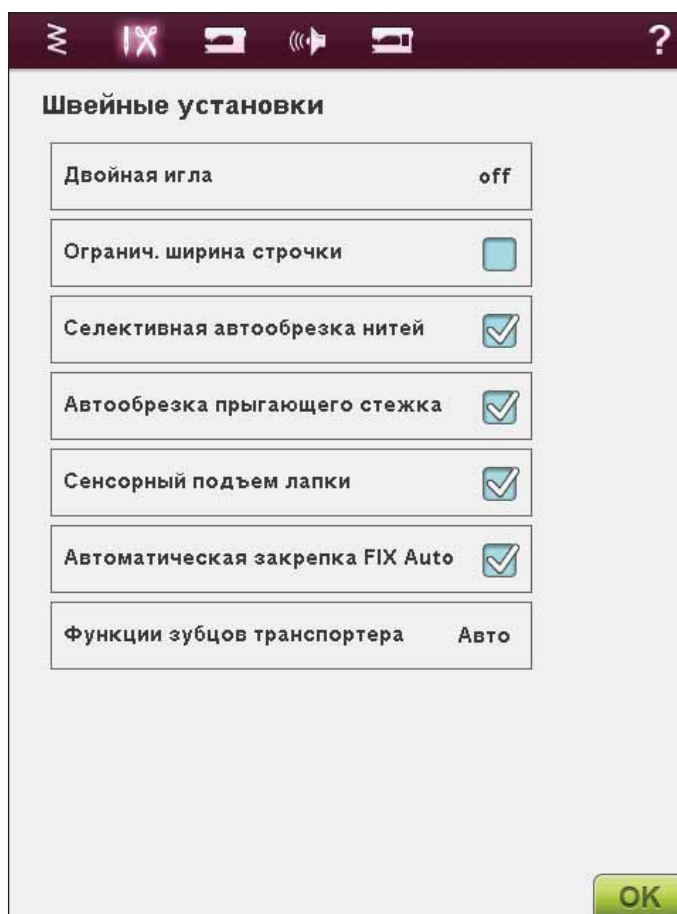

Автоматическая Обрезка Прыгающих Стежков

Эта машина имеет функцию обрезки прыгающих стежков, что значительно экономит время. По умолчанию функция включена. При вышивании машина автоматически обрезает верхние прыгающие стежки и протягивает конец нити на изнаночную сторону ткани.

ПРИМЕЧАНИЕ: Машина также обрежет нитки после смены цвета. Придерживайте конец нити в начале вышивания, чтобы вы могли легко удалить его после обрезки.

Не все дизайны запрограммированы для автоматической обрезки прыгающих стежков. Команды обрезки прыгающих стежков могут быть добавлены в любой дизайн при помощи бесплатного программного обеспечения (РС). См. стр. 2:12.



Дизайны, помеченные таким значком, уже запрограммированы разработчиком для автоматической обрезки прыгающих стежков.

Примечание: Если вы хотите получить двух-стороннюю вышивку, отключите функцию обрезки прыгающих стежков и обрежьте нитки вручную после окончания вышивания.

Сенсорный подъем лапки

Активируйте эту функцию, выбрав ее. Прижимная лапка поднимается автоматически в среднее положение, например для остановки с положением иглы в ткани. При отмене функции прижимная лапка остается в нижнем положении при остановке шитья, даже в нижней позиции иглы или после обрезки нити.

Функция FIX Auto

При выборе функции FIX Auto, машина сделает закрепочные стежки в начале шитья. Если функция не активна, используйте функцию закрепки FIX вручную на передней панели машины для фиксирования шва или для отмены FIX в начале строчки.

Зубцы Транспортера

Нажмите на иконку, чтобы перейти к выбору функций. Рекомендуемые настройки установлены автоматически по умолчанию. При включении машины настройки всегда автоматические. Ваша машина автоматически поднимает или опускает зубцы транспортера в зависимости от типа выбранной строчки. Например, зубцы опущены при пришивании пуговицы, шитье в технике свободного передвижения или вышивании. Зубцы будут автоматически опущены при использовании Сенсорной Лапки. При выборе новой строчки, зубцы будут автоматически подняты.

Выберите верхнее положение зубцов, чтобы они были подняты во время шитья.

Выберите нижнее положение зубцов, чтобы они были опущены во время шитья.

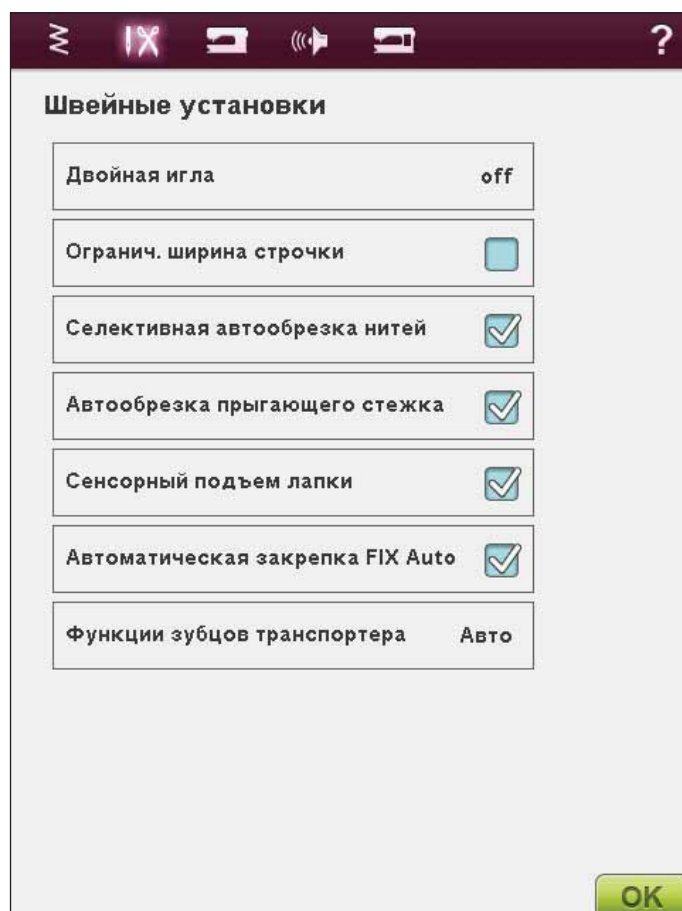

УСТАНОВКИ МАШИНЫ

Установки, сделанные на экране, сохраняются после выключения машины.

Язык (Language)

Нажмите на иконку Язык для просмотра языков. Выберите нужный, нажав на него.

Имя Владельца

Нажмите на иконку Имя владельца и откроется окно, в котором вы можете ввести свое имя.

Таймер

Таймер указывает общее время шитья и вышивания вашей машины. Нажмите иконку для переустановки таймера.

Выбор пялец

Нажмите на иконку Выбора пялец и отметьте пяльцы, которые у вас есть. Если вы сначала загрузили дизайн, машина автоматически выбирает наиболее подходящие по размеру пяльцы.

Автосохранение Auto Smart Save

При выборе функции сохранения Auto Smart машина будет периодически делать автосохранение при вышивании и также после прерывания вышивания.

Примечание: Если активна функция Auto Smart Save, переход в режим Вышивания занимает больше времени.

Производитель нитей

Выберите производителя нитей. Вы можете выбрать между Gütermann Sulky и Robison-Anton. Цветовые коды нитей производителя помогут вам ориентироваться при смене цветов в дизайне.

Примечание: Смена Производителя не сменит коды в уже созданных дизайнах.

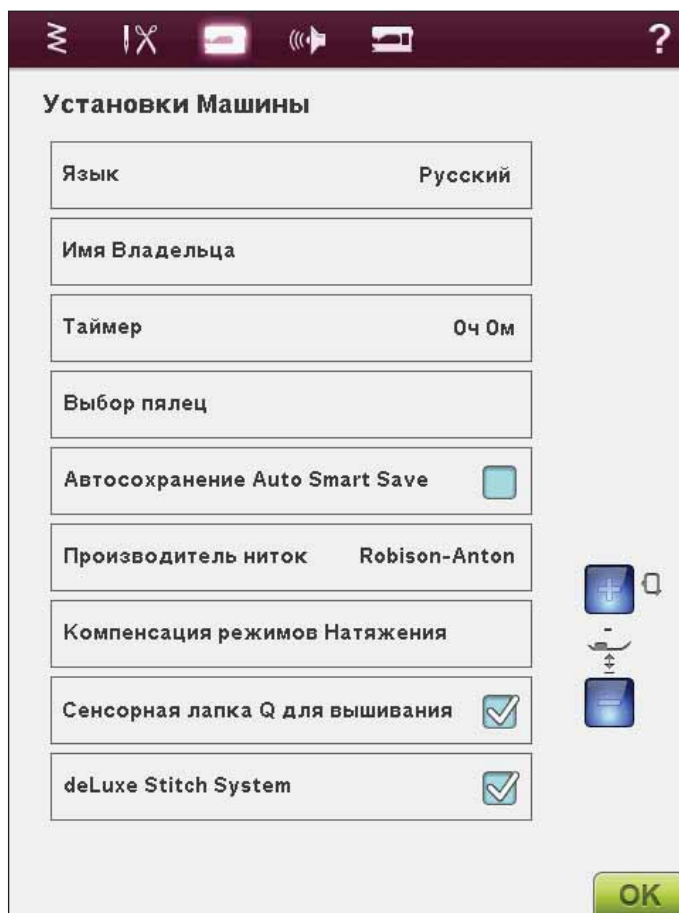

Компенсация натяжения Tension/Portioning Compensations

Если требуется увеличить или уменьшить Натяжение Нити для большинства строчек и дизайнов, то можно изменить основные установки вышивания и/или шитья. Также возможно требуется контроль натяжения нити, если вы постоянно шьете или вышиваете на деликатных тканях или используете специальные нити.

Нажмите Компенсация Натяжения. Измените с помощью полосы прокрутки в сторону увеличения или уменьшения Значение Натяжения Нити для всех строчек и/или дизайнов.

При изменении значения в меню установок, иконки контроля натяжения нити изменятся на красный цвет.

Примечание: Обратитесь в авторизованный сервис HUSQVARNA VIKING®, если проблемы с Порционной подачей Нити/ Натяжением Нити не поддаются регулировке.

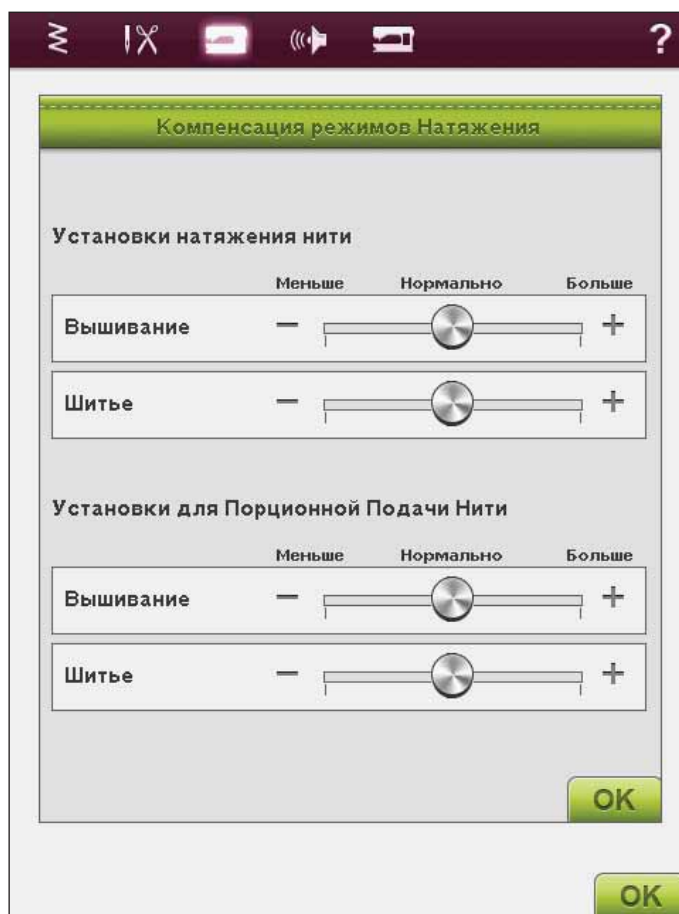

Сенсорная лапка Q для вышивания

Сенсорная лапка Q для вышивания активна по умолчанию при включении машины. Но если вы не уверены, то проверьте, чтобы функция “Сенсорная лапка Q для вышивания” была активирована в меню Установки.

При вышивании вы можете пользоваться Сенсорной лапкой Q или лапкой R. Если вы решите установить лапку R, то надо отключить сенсорную лапку Q для вышивания. Система DeLuxe будет использовать в этом случае режим Натяжение Нити вместо режима Порционной Поддачи Нити.

deLuxe™ Stitch System (Система ДеЛюкс)

deLuxe™ Stitch System (Система ДеЛюкс) имеет два режима для контроля натяжения игольной нити: Натяжение Нити и Порционная Поддача Нити. Если функция активна, машина автоматически будет использовать режим Порционной Поддачи Нити. В зависимости от других установок машина будет автоматически использовать режим Натяжение Нити, например, если активна функция Свободной Техники.

При использовании дополнительных аксессуаров или специальных техник для достижения лучшего результата может потребоваться использование режима Натяжения Нити. Отключите Систему ДеЛюкс (deLuxe™ Stitch System) для включения режима Натяжение Нити.

Более подробная информация о Системе ДеЛюкс приведена на стр. 4:9.

Высота поднятия лапки при Вышивании

В случае создания объемных вышивок необходимо контролировать давление лапки на ткань. Если лапка давит на вышивку слишком сильно, на изнаночной стороне будут образовываться петли. Небольшими шагами увеличьте высоту лапки над тканью.

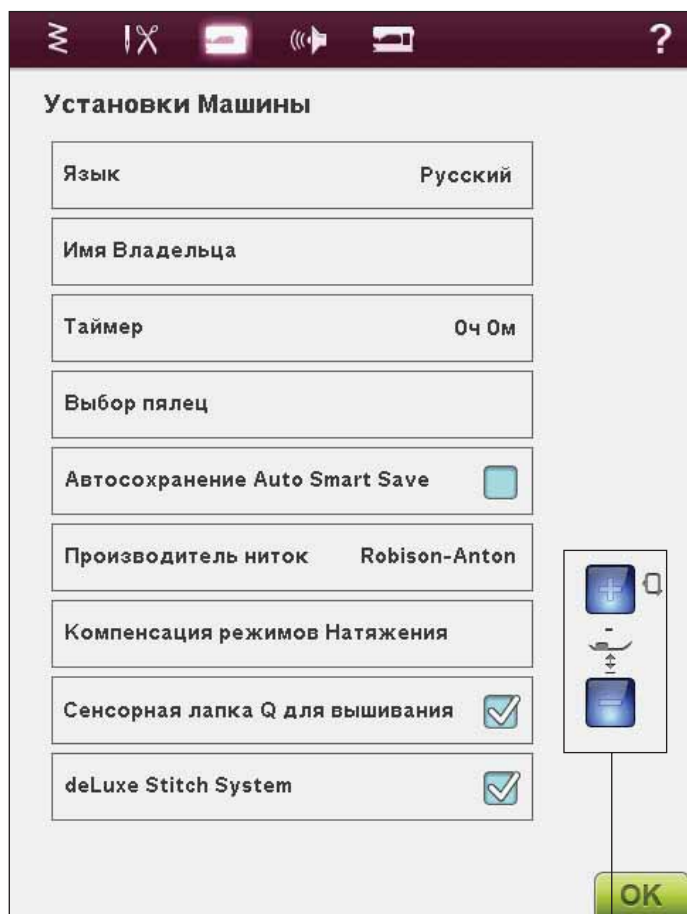

Высота лапки при Вышивании

УСТАНОВКИ ЗВУКА

Вы можете изменить Звуковые установки в вашей машине. Выберите, какую звуковую функцию вы хотите изменить. Затем выберите нужную вам мелодию, нажав на иконку. Вы сможете прослушать мелодии при нажатии на иконку звука. Каждый предупреждающий сигнал может иметь свою мелодию. Закройте меню, нажав на иконку ОК.

АУДИО ПОВТОР

Если эта функция активна, некоторые предупреждающие сигналы или сообщения будут повторяться с интервалом, пока вы не отмените функцию.

Громкость

Вы можете изменять громкость с помощью полосы прокрутки (слайдера). Все звуковые установки останутся активными, даже если вы изменили громкость.

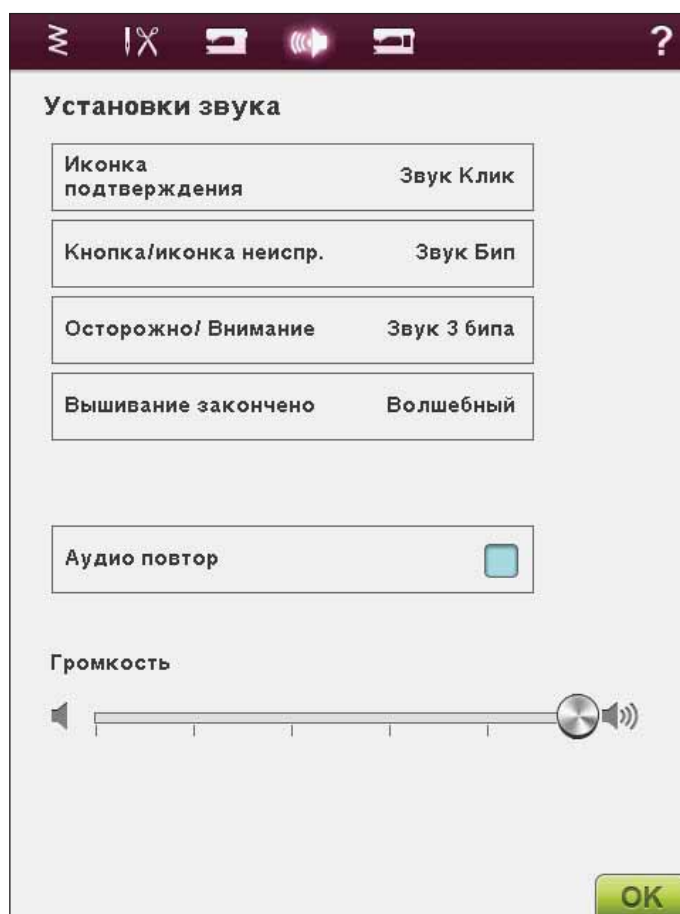

УСТАНОВКИ ДИСПЛЕЯ И ОСВЕЩЕНИЯ

Калибровка Сенсорного Дисплея

При нажатии на эту иконку вы можете откалибровать дисплей.

Нажмите для открытия меню Калибровка дисплея. Следуйте инструкциям для калибровки.

Блокировка дисплея

Если при работе случайно нажать на дисплей, то можно сбить установленные настройки. Чтобы избежать этого - проще всего включить блокировку экрана.

При активировании функции экран автоматически блокируется. В открывшемся окне показано меню, но оно заблокировано, пока вы не нажмете ОК.

Гашение дисплея

Если функция активна, дисплей погаснет через 10 мин после последнего нажатия. Нажмите на дисплей или на любую кнопку для активирования дисплея.

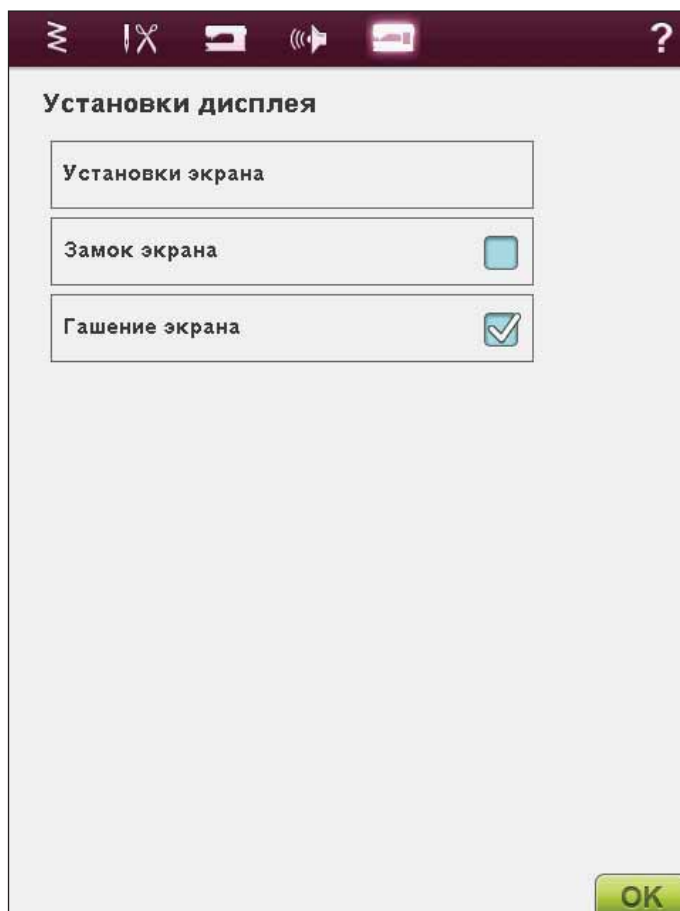

МЕНЮ ИНФОРМАЦИИ

Используйте Меню Информации для быстрого доступа к разделам Помощи. Инфо меню - это краткая версия Руководства по эксплуатации.

После нажатия иконки Информация на панели инструментов вы можете выбрать любую из четырех опций: Индекс, Оглавление, Мое Инфо и Текст.

Листайте содержание на шкале справа, используя стилус. Левая стрелка в нижнем левом углу дисплея открывает предыдущую страницу. Правая стрелка перенесет вас на следующую страницу.

Индекс

Индекс показывает Темы Помощи в алфавитном порядке.

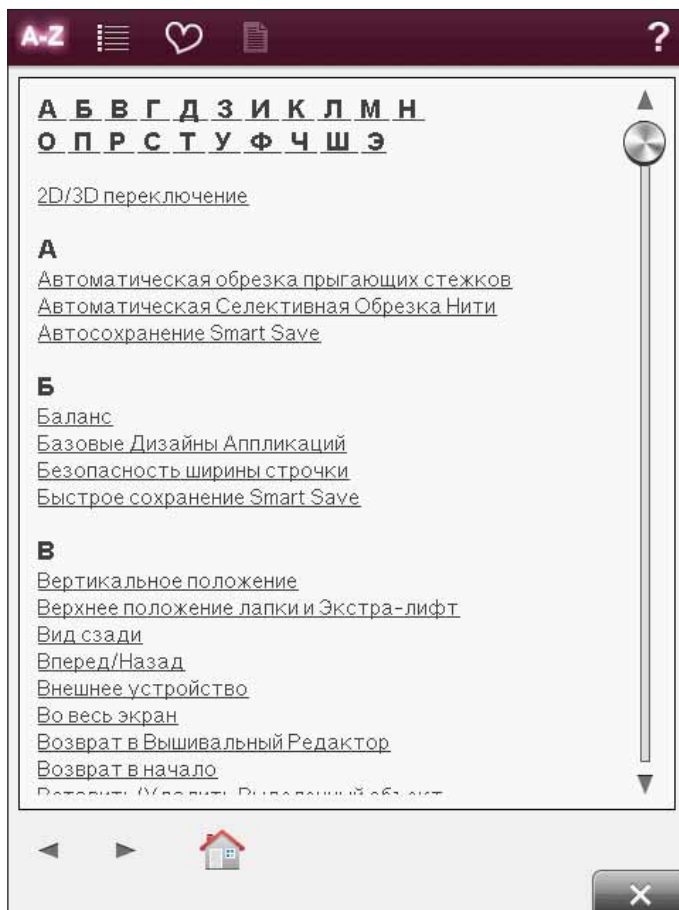

Категории

Категории показывают темы Помощи по разделам Руководства по эксплуатации машины.

Моя Информация

Моя Информация содержит информацию об имени владельца, программном обеспечении машины, серийный номер и информацию о свободной/общей памяти машины.

Текст

Вы можете открывать и читать текстовые и HTML-файлы вашей машины. Чтобы открыть эти файлы, войдите в ваш Файл Менеджер и нажмите Мои Файлы. Нажмите и Удерживайте файл для открытия. Этот файл откроется в текстовом окне. Он будет там пока вы не выключите машину.



ФУНКЦИОНАЛЬНЫЕ КНОПКИ (Функции Вышивального Режим в скобках)

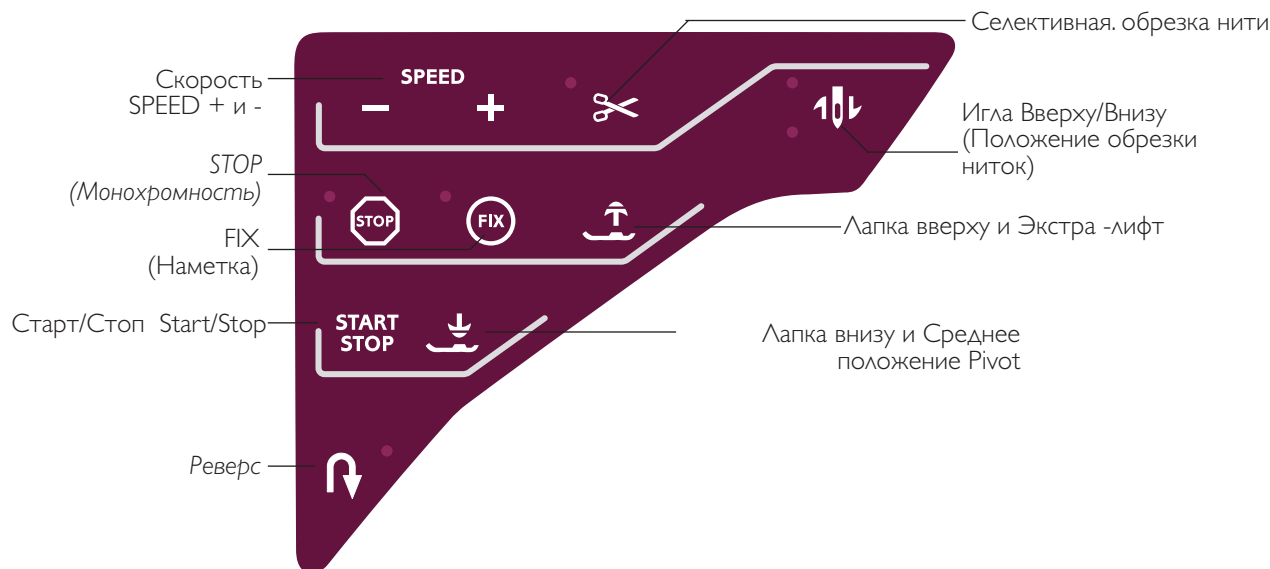

СКОРОСТЬ SPEED + И -

Все швы в машине имеют рекомендованную установленную скорость. При выборе шва ваша машина автоматически устанавливает наиболее подходящую для него скорость шитья.

Нажмите Speed+ или Speed - для увеличения или уменьшения максимально возможной скорости шитья. Если не шьете, нажмите Speed и появится подсказка на экране с установками скорости. Вы можете установить скорость, нажимая на ползунок в меню-подсказке. Если вы изменили скорость в процессе шитья, меню-подсказка не появится.

При шитье металлизированными нитками или работе с тонкими тканями, рекомендуется уменьшить скорость.

STOP (МОНОХРОМНОСТЬ)

Швейный Режим

Нажмите STOP для завершения шва. Ваша машина закрепит нитки и автоматически остановится после завершения шва или программы. Когда выбрана функция STOP, на экране показан только один элемент шва. Кнопка STOP загорается после нажатия на нее. Выберите STOP снова для отмены или для выбора новой строчки. Кнопка STOP будет светиться. Функция STOP может быть запрограммирована, см. раздел программирования. Функция STOP будет отменена после завершения шва.

Режим Вышивания

Нажмите STOP для отмены остановок после смены цвета и для создания монохромной, т.е. одноцветной вышивки (см. раздел Вышивание).

FIX (НАМЕТКА)

Швейный режим

FIX используется для закрепления шва. FIX автоматически активируется при выборе шва, использовании Селективной обрезки нити, выборе функции Начало шва, STOP или при нажатии FIX во время шитья. В начале строчки машина делает несколько закрепочных стежков и продолжает шов. Нажмите FIX в процессе шитья и машина сделает закрепочные стежки и автоматически остановится. Кнопка FIX загорается, когда активна. Нажмите на светящуюся кнопку для отмены функции. Функция FIX может быть запрограммирована, см. раздел Программирование.

Примечание: FIX Auto можно отменить в Меню Установки (см. стр. 3:7).

Режим Вышивания

Нажмите FIX для выполнения наметки вокруг дизайна для прикрепления ткани к стабилизатору.

START/STOP

Нажимайте эти кнопки для начала и остановки шитья или вышивания без использования педали.

РЕВЕРС (НАЗАД)

Для постоянного реверса, нажмите на кнопку один раз до начала шитья. Индикатор реверса будет гореть и машина будет шить назад, пока вы не отмените функцию, снова нажав на кнопку. Если нажмете на кнопку в процессе шитья, машина будет шить назад, пока вы удерживаете кнопку. Индикатор реверса горит пока нажата кнопка.

Реверс используется также для выметывания петель, штопальных и монограммных строчек для перехода от одной части шва к другой. Эта кнопка не активна в Вышивальном Режиме.

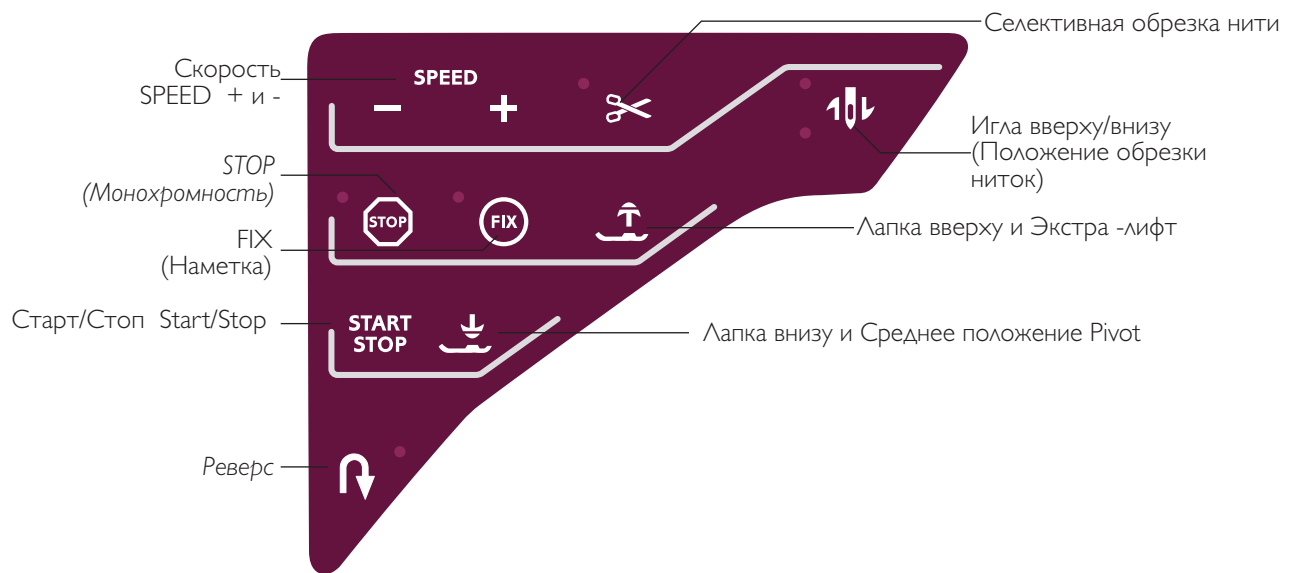

СЕЛЕКТИВНАЯ ОБРЕЗКА НИТЕЙ

Швейный режим

Нажмите на кнопку Селективной Обрезки ниток и ваша машина обрежет верхнюю и нижнюю нитки, поднимет прижимную лапку и иглу и активирует кнопку FIX для следующего старта. Для обрезки ниток в конце шва или программы, нажмите на кнопку Селективной обрезки в процессе шитья. Кнопка начнет мигать, что означает готовность функции. После завершения строчки или программы верхняя и нижняя нитки будут обрезаны. Функция Селективной обрезки нитей может быть запрограммирована, см. раздел Программирование.

Примечание: Ваша машина автоматически обрезает нитки после завершения одношаговой петли. Автоматическая обрезка нити может быть отменена в Меню SET, см. стр. 3:6

Режим Вышивания

При окончании вышивания цветового блока, будет обрезана верхняя нить. После завершения вышивания всего дизайна обрезаются обе нитки.

ОСТАНОВКА ИГЛЫ ВВЕРХУ/ВНИЗУ (ПОЛОЖЕНИЕ ОБРЕЗКИ НИТОК)

Швейный режим

Нажмите на кнопку для остановки иглы в верхнем или нижнем положении. Эта функция также устанавливает иглу в нужное положение после окончания шитья. Вы также можете слегка стукнуть один раз по педали для подъема или опускания иглы после шитья.

Режим Вышивания

Машина сдвигает пальцы вперед к вам для облегчения обрезки лишних ниток и лишней ткани в аппликации.

ЛАПКА ВВЕРХУ И ЭКСТРА-ЛИФТ

Швейный режим

Нажмите эту кнопку для подъема прижимной лапки вверх. Нажмите еще раз для подъема лапки в Экстра-верхнее положение и опускания зубцов транспортера. Это положение облегчает протаскивание толстых тканей под лапкой.

Режим вышивания

Нажмите на кнопку и лапка поднимется. Затем еще раз нажмите на эту кнопку, чтобы лапка поднялась на дополнительную высоту, чтобы установить или снять пальцы.

ЛАПКА ВНИЗУ И СРЕДНЕЕ ПОЛОЖЕНИЕ PIVOT

Прижимная лапка опускается автоматически в начале шитья.

Швейный режим

Нажмите на эту кнопку и лапка полностью опустится. Нажмите еще раз для установки лапки в среднее положение.

Вышивальный режим

Нажмите на эту кнопку для установки лапки в "плавающее" положение для вышивания.

EXCLUSIVE SENSOR SYSTEM™ (ЭКСКЛЮЗИВНАЯ СЕНСОРНАЯ СИСТЕМА)

Благодаря Системе EXCLUSIVE SENSOR SYSTEM™, лапка постоянно чувствует толщину ткани при шитье или вышивании и машина продвигает ткань всегда с превосходным результатом. Войдите в Меню SET, Швейные Установки, для просмотра актуальных установок Давления Сенсорной лапки для выбранного типа ткани и для изменения давления лапки на ткань.

ШИТЬЕ 4



ШВЕЙНЫЙ РЕЖИМ

В Швейном Режиме вы можете выбирать строчки, изменять и шить их. Ваш выбранный шов будет показан в реальном размере в поле шва. Рекомендации и машинные установки будут показаны сверху. Вы можете также войти в режим Программирования и создать свою программу. Подробную информацию о программировании вы найдете в разделе Программы.

ШВЕЙНЫЙ РЕЖИМ - ИКОНКИ

The image shows the sewing mode interface of a sewing machine. At the top, there is a menu bar with icons for 'Menu Stitches' (wavy line), 'Menu Fonts' (script 'A'), 'File Manager' (black square), 'Menu Ruby (Menu Start)' (heart), 'Quick Help' (question mark), and 'Sewing/Embroidery Mode' (CD and arrow). Below this is a large green grid of 25 stitch patterns, numbered 1 to 25. The 19th pattern is highlighted. To the left of the grid is a preview area showing a red thread forming a flower-like pattern. Various settings are displayed: 'Stabilizer Recommendation' (80), 'Needle Recommendation' (D1:19), 'Selected Stitches' (B), 'Foot Recommendation', 'Start of Sewing', 'Thread Feed/Tension' (50), 'Horizontal Mirror Image' (diamond icon), 'Stitch Length' (14.0), 'Vertical Mirror Image' (diamond icon), 'Stitch Width' (7.0), and 'Sewing Advisor' (SEWING ADVISOR™). At the bottom, there are icons for 'Material' (A-H), 'Techniques' (1-8), 'Start Stitches' (ALT), 'Free Movement' (heart), 'Save My Stitches' (PROG), and 'Sewing Advisor' (SEWING ADVISOR™).

Меню Строчек
Меню Шрифтов
Файл Менеджер
Меню Ruby (Меню Старт)
Быстрая помощь

Швейный/ Вышивальный режим

Рекомендация стабилизатора
Рекомендация иглы
Выбранная строчка
Рекомендация лапки
Начало шва
Порционная подача Нити/ Натяжение Нити
Горизонтальное зеркальное отражение
Длина стежка
Вертикальное зеркальное отражение
Ширина стежка
Экскл. Шв. Советник SEWING ADVISOR™
Подробный ШВЕЙНЫЙ СОВЕТНИК (SEWING ADVISOR™)

Область выбора строчек
Название меню строчек
Прокрутка меню
Программирование
Материал
Техники шитья

Иконка ALT
Начать строчку заново
Техника Свободного передвижения
Сохранение в памяти Мои Строчки

ЭКСКЛЮЗИВНЫЙ ШВЕЙНЫЙ СОВЕТНИК (SEWING ADVISOR™)

Ваша новая машина имеет Эксклюзивный ШВЕЙНЫЙ СОВЕТНИК (SEWING ADVISOR™) HUSQVARNA VIKING®. Он всегда активен и находится в нижней части Интерактивного дисплея. Перед началом швейного проекта нажмите на тип ткани и затем на желаемую технику шитья. Эксклюзивный ШВЕЙНЫЙ СОВЕТНИК (SEWING ADVISOR™) установит наиболее подходящий шов, длину и ширину стежка, скорость, натяжение нити и сенсорное давление лапки для вашего проекта. Строчка будет показана на дисплее с рекомендованной лапкой и иглой. В машине есть Подробный SEWING ADVISOR™ (ШВЕЙНЫЙ СОВЕТНИК) с текстом. Нажмите на иконку и откроется Подробный SEWING ADVISOR™ (ШВЕЙНЫЙ СОВЕТНИК).

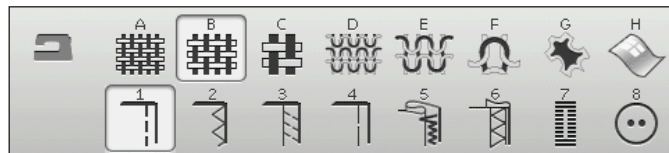

ВЫБОР МАТЕРИАЛА

Тканые или вязаные

Различия между ткаными и вязаными материалами - в переплетении ниток. Тканые материалы выполнены из системы двух ниток: продольной и поперечной с пересечением под прямым углом. Вязаные материалы выполнены из системы одной нити с переплетенными петлями. Вязаные ткани обычно тянутся. Главное правило, выбирать Ткань - для всех неэластичных материалов и Эластик - для эластичных материалов.

Предлагаемые материалы

А ТКАНЬ ЛЕГКАЯ: шифон, органза, батист, шелк и т. д.

В ТКАНЬ СРЕДНЯЯ: хлопок, ткани для квилтинга, шерстяной креп, тонкое сукно и т.д.

С ТКАНЬ ПЛОТНАЯ: джинсовые, пальтовые, костюмные ткани, холст, махровые, стеганые изделия.

Д ЭЛАСТИК ЛЕГКИЙ: нейлон, легкий трикотаж, джерси и т.д.

Е ЭЛАСТИК СРЕДНИЙ: трикотаж двойной вязки, велюр, купальные костюмы и др.

Ф ЭЛАСТИК ПЛОТНЫЙ: толстый трикотаж, флис и т.д.

Кожа и винил

Натуральная кожа может быть с мехом. Кожа может быть гладкой или с замшевой поверхностью.

Г КОЖА: для замши и кожи.

Винил - это синтетический материал, который часто имеет на изнанке тканевую основу. Винил может быть гладким или с рисунком, а некоторые материалы имеют эластичный эффект.

Н ВИНИЛ: для винила и синтетической кожи.

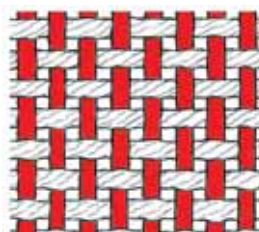
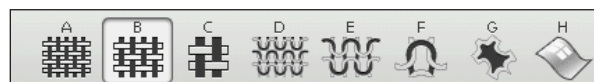

Тканые
материалы

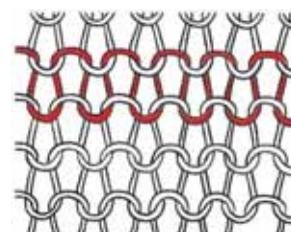

Вязаные
материалы

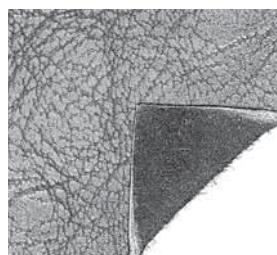

Кожа

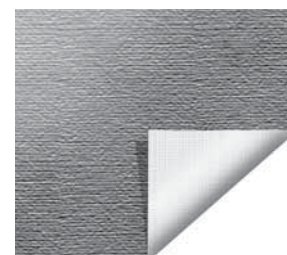

Винил

ШВЕЙНЫЕ ТЕХНИКИ

1 СТАЧИВАНИЕ: для стачивания двух деталей вместе

2 ОБРАБОТКА КРАЯ: обработка края ткани для предотвращения осыпания.

3 СТАЧИВАНИЕ/ОВЕРЛОК: стачивание и обработка края одновременно.

4 НАМЕТКА: временная строчка для примерки одежды, меток и сборки.

5 НЕВИДИМАЯ ПОДГИБКА: создает эффект невидимой подгибки для средней плотности материалов.

6 ПОДГИБКА: машина выбирает наиболее подходящий подгибочный шов для вашего типа материала.

7 ПЕТЛЯ: SEWING ADVISOR™ (Швейный Советник) рекомендует подходящую петлю для выбранного материала.

8 ПУГОВИЦА: для пришивания пуговиц.

Примечание: Если вы выбрали неправильную комбинацию (напр. легкая ткань-потайная подгибка), ваша машина будет сигналить, что вы неправильно выбрали швейную технику. Тем не менее, строчка может быть прошита, однако машина не рекомендует ее.

EXTENDED SEWING ADVISOR™ (РАСШИРЕННЫЙ ШВЕЙНЫЙ СОВЕТНИК)

Расширенный SEWING ADVISOR™ (Швейный Советник) дает информацию о каждой иконке. Чтобы его открыть, нажмите иконку Extended SEWING ADVISOR™. Выберите нужную вам ткань и технику шитья, нажав на соответствующие иконки. SEWING ADVISOR™ (Швейный Советник) выберет подходящую строчку и ее установки будут показаны слева. Вы можете изменить ширину, длину или зеркально отразить строчку. Нажмите ОК для возврата.

ВЫБОР СТРОЧКИ

Для выбора нажмите на нужный шов в области швов. Вы можете пролистать строчки, используя стрелки в низу строчек. Рядом с прокруткой показаны подкатегории швов.

Чтобы открыть меню, нажмите иконку Меню Строчек на панели инструментов. Появится меню, позволяющее вам выбрать из разных меню. Некоторые из них имеют субменю. Нажмите на субменю для входа в него.

Мои строчки - Меню U

В меню U вы можете сохранять ваши строчки и комбинации элементов. В главе 5 вы найдете инструкции как сохранять и редактировать строчки.

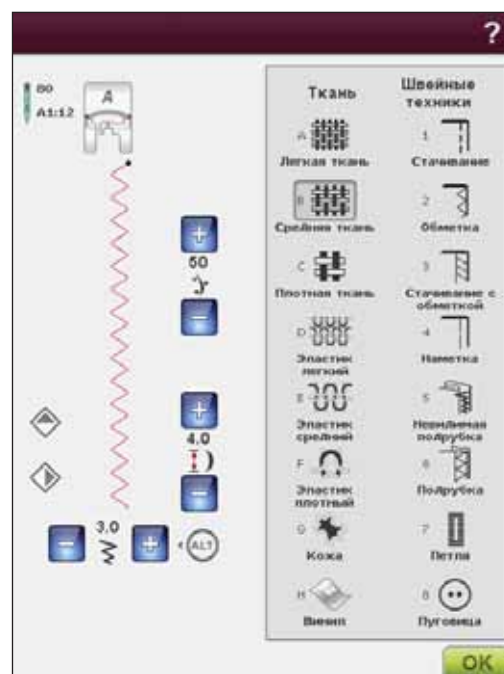

Меню Строчек
Файл Менеджер

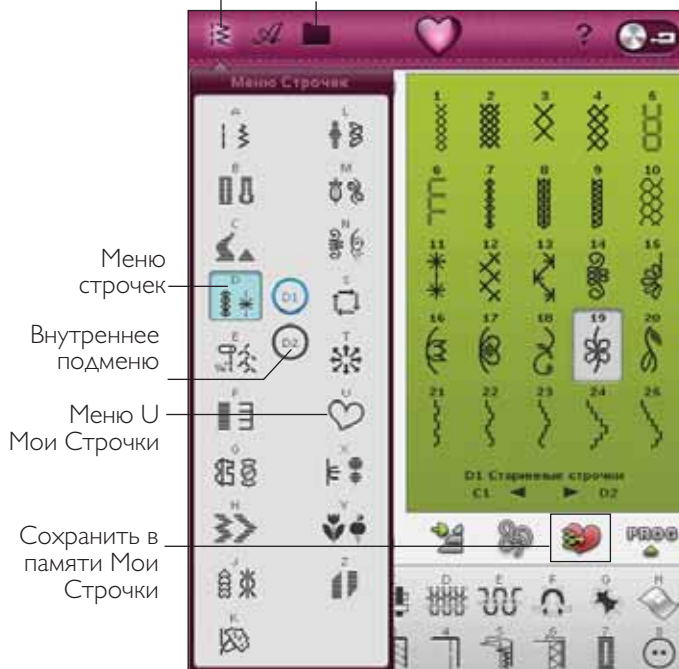

Загрузка шва из разных мест

Загружайте строчки, сохраненные в Файл Менеджере или в других местах. Нажмите иконку Файл Менеджер на панели инструментов. Нажмите на нужную строчку и Нажмите и Удерживайте или нажмите ОК для загрузки.

УСТАНОВКИ ШВА

Ваша машина по умолчанию задаст наилучшие установки для каждой строчки. Однако вы всегда можете сделать собственные настройки выбранного шва.

Изменения эффективны только для выбранного шва. Ваши установки будут изменены на установки по умолчанию при выборе другой строчки. Измененные установки не сохраняются автоматически при выключении машины. Вы можете сохранить свои измененные установки в Моих Строчках (см. раздел 5, Комбинирование).

Что такое элемент шва?

Элемент шва - это одиночный стежок, как прямая строчка или два индивидуальных стежка, как зигзаг. Элемент шва также может состоять из нескольких индивидуальных стежков, например, трех-ступенчатый зигзаг или декоративные строчки.

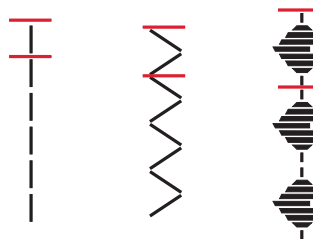

ALT

Активные установки на дисплее могут меняться в зависимости от выбранного шва. Некоторые строчки имеют несколько (больше двух) установок и в этом случае появляется ALT. Когда вы нажимаете на иконку ALT (выделено синим цветом), то одна или две установки изменятся. Стрелки рядом с ALT будут обозначать их. Нажмите ALT снова для возврата к прежним установкам. Ниже вы найдете описание разных установок, которые могут появляться при выборе шва.



Начать строчку заново

Если при шитье, вы остановились посередине строчки, нажмите на иконку, чтобы начать шить сначала. Вы можете сохранять внесенные изменения в строчку.



Положение шва

В определенных швах, например, в прямой строчке, иконка ширины строчки превращается в положение строчки. Используйте + для смещения строчки вправо и - влево. Машина имеет максимальное количество положений иглы- 29 (для прямой строчки).



Положение шва может измениться только в пределах максимальной ширины шва. Изменение положения шва также ограничивает измененная ширина шва.

Ширина шва

Уменьшайте или увеличивайте ширину шва, используя - и +. Установки по умолчанию показаны черными цифрами, измененные установки - красными.



Длина стежка

Увеличивайте и уменьшайте длину стежка, используя + и -. Если удлиняете зигзаг или декоративный шов, вся строчка будет длиннее. При удлинении гладьевого шва, где плотность может меняться, строчка будет длиннее, а плотность останется прежней.

Примечание: Установки ширины и длины показаны между + и -. Если вы пытаетесь превысить минимальные или максимальные установки ширины и длины, услышите предупреждающие звуковые сигналы.

Установки по умолчанию показаны черным цветом. Измененные установки показаны красным цветом.

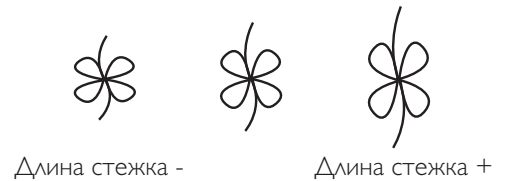

Размер пуговицы

При выметывании петли при помощи Сенсорной Одношаговой лапки, вы можете установить размер пуговицы. Измерьте вашу пуговицу и введите ее размер на дисплее.



Пришивание пуговицы

Перед пришиванием пуговицы вы можете задать на экране количество стежков. Нажимайте + или - для увеличения или уменьшения количества стежков (см. 4:14).



Плотность шва

Регулировка плотности шва изменяет плотность (это дистанция между индивидуальными гладьевыми стежками, которые создают весь шов). Плотность не влияет на длину всего шва.

Нажмите + для увеличения, - для уменьшения.

Примечание: Это часто используется для специальных толстых ниток и для получения редких гладьевых швов.

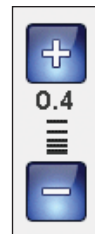

Зеркальное отражение

Для зеркального отражения строчек или программ по вертикали или горизонтали, нажимайте соответствующие иконки.

Примечание: петли не отражаются зеркально.

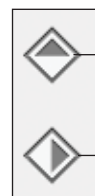

Горизонтальное
зеркальное отражение

Вертикальное
зеркальное отражение

НАСТРОЙКИ СТРОЧКИ В МЕНЮ УСТАНОВОК

Баланс и давление лапки настраиваются в Меню Установок, см. стр. 3:5.

ТЕХНИКА СВОБОДНОГО ПЕРЕДВИЖЕНИЯ

При нажатии иконки Техника Свободного Передвижения появляется окно с выбором одного из двух режимов: Свободная Плавающая Техника и Свободная Пружинная Техника.

Свободная плавающая техника

Активируйте иконку, чтобы войти в режим Плавающей техники Свободного передвижения и использовать лапку R или использовать другие доступные лапки для техники свободного передвижения. Зубцы транспортера опускаются автоматически.

При шитье в свободной технике на медленной скорости прижимная лапка поднимается и опускается при каждом стежке для удержания ткани на игольной пластине при формировании стежка. На высокой скорости лапка находится в плавающем положении над тканью при шитье. Ткань нужно передвигать вручную.

Рекомендуется уменьшить расстояние между лапкой и тканью, чтобы не было пропуска в стежках. В то же время, расстояние между лапкой и тканью должно позволять свободно передвигать ткань.

Примечание: Не следует слишком сильно уменьшать высоту лапки. Помните, что ткань должна при работе свободно передвигаться под лапкой.

Для регулировки подъема лапки в Плавающей свободной технике, нажмите на иконку контроля высоты подъема лапки и сделайте изменения.

Пружинная Свободная техника

Активируйте иконку, чтобы войти в режим Свободной пружинной техники и использовать лапку Q или другие доступные пружинные лапки. Зубцы транспортера опускаются автоматически. Пружинная лапка будет подниматься и опускаться при каждом стежке для удержания ткани на игольной пластине при формировании стежка. Ткань нужно передвигать вручную.

Примечание: Если активен режим Свободной Плавающей Техники, то нельзя использовать Пружинную лапку, чтобы избежать повреждения лапки. Активируйте Безопасность Ширины Шва, если это требуется для лапки.

Важно: Открытая пружинная лапка и/или Закрытая пружинная лапка приобретаются дополнительно.

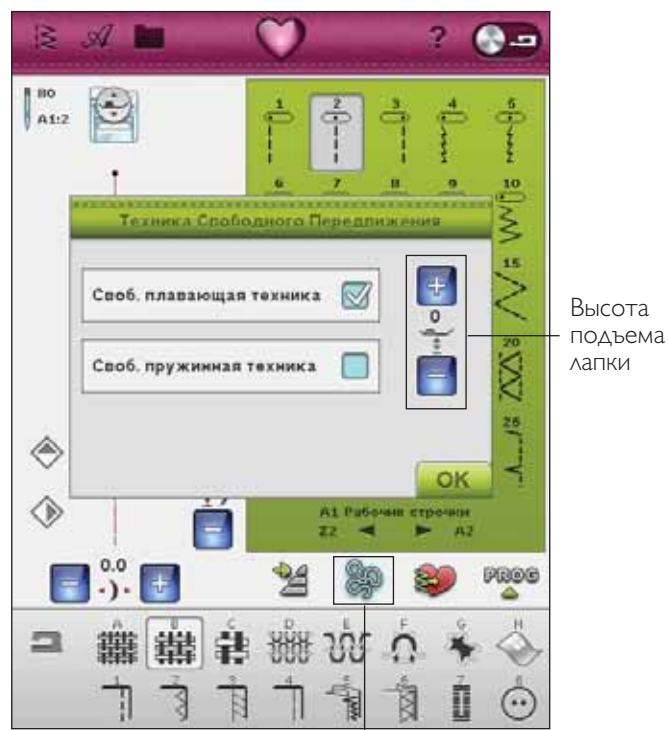

Техника Свободного передвижения

Высота подъема лапки

ПОДЪЕМ И ОПУСКАНИЕ ЛАПКИ

Кнопка Сенсорный Подъем лапки и Экстра-лифт служит для поднимания лапки. Кнопка Сенсорная лапка Внизу и Среднее положение Pivot служат для опускания лапки и ее приподнимания в положение Pivot.

Для опускания прижимной лапки положите ткань под лапку и нажмите кнопку Сенсорная Лапка Внизу или нажмите на педаль. Чтобы поднять лапку, нажмите на кнопку Сенсорная Лапка Вверху и Экстра-лифт или нажмите на Селективную Обрезку Нити для обрезания обеих нитей и подъема лапки. Когда игла останавливается в нижнем положении, прижимная лапка поднимается в Среднее положение Pivot.

Вы также можете опустить прижимную лапку и иглу при помощи педали. Если вы стукнете по педали один раз, лапка опустится. Если стукнете по педали дважды, игла также опустится в нижнее положение.

Примечание: При активной функции "Остановка Иглы Внизу": Если вы остановите шитье и нажмете Сенсорная Лапка Вверху, лапка поднимется, но игла останется в ткани. Нажмите кнопку Сенсорная Лапка Вверху еще раз и игла поднимется.

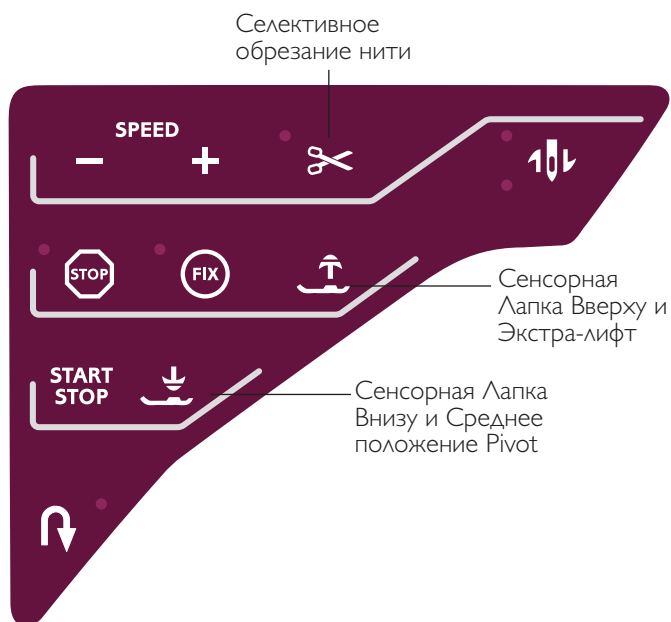

deLuxe™ STITCH SYSTEM (СИСТЕМА ДЕЛЮКС)

deLuxe™ Stitch System (Система ДеЛюкс) имеет два режима контроля игольной нити: Натяжение Нити и Порционная Подача Нити. Система ДеЛюкс улучшает корректировку баланса между игольной и шпульной нитками. В основном автоматически используется Порционная Подача Нити для получения наилучших результатов.

При активности этой функции автоматически и постоянно распознается толщина ткани и задается правильная подача нити для выполняемой строчки. При использовании Функции Натяжение Нити, диски натяжения будут сохранять правильное значение натяжения игольной нити.

Дополнительные аксессуары или специальные техники могут рекомендоваться при использовании Натяжения Нити для достижения наилучших результатов. Откройте меню Установки машины и отмените функцию Системы деЛюкс для включения функции Натяжения Нити.

В зависимости от того, какая функция активна, в швейно/вышивальном режиме изменится контрольное меню. Используйте кнопки контроля для изменения баланса между игольной и шпульной нитками, например, при шитье специальными нитками.

Изменение Натяжения Нити/Порционной Подачи Нити

Для получения хорошей строчки, переплетение ниток должно происходить между двумя слоями тканей.

Если нижняя нить видна на лицевой стороне изделия, значит натяжение нити очень сильное. Следует ослабить натяжение игольной нити.

Если игольная нить видна на изнаночной стороне изделия, значит игольная нить сильно ослаблена и следует увеличить значение натяжения нити.

Для декоративных швов и петель верхняя нить может слегка заходить на изнаночную сторону ткани.

Компенсация Натяжения/Порционности

Если вы найдете, что игольная нить очень сильно натянута или ослаблена, в этом случае нажмите иконку Компенсации Натяжения в меню Установки Машины и измените установки с помощью полосы прокрутки. См. стр. 3:9.

Примечание: Если натяжение нити было изменено для всех строчек, то значения натяжения будут отмечены красным цветом, вместо черного.



Контроль Натяжения Нити

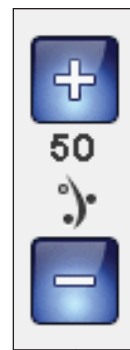

Контроль Порционной подачи нити

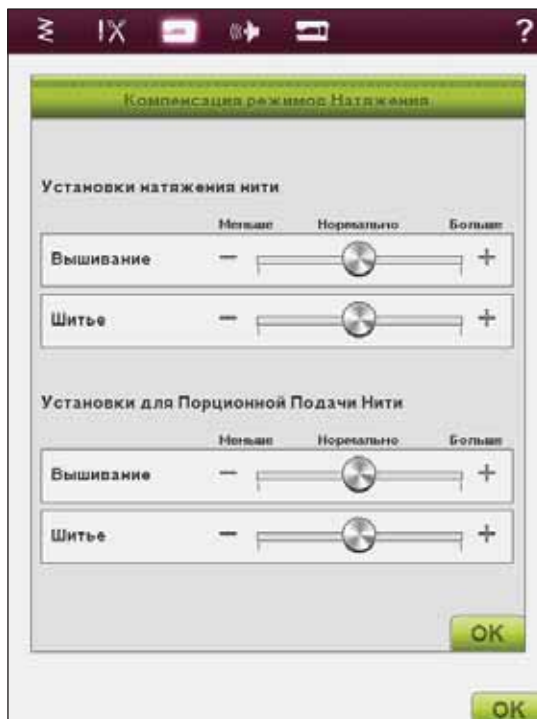
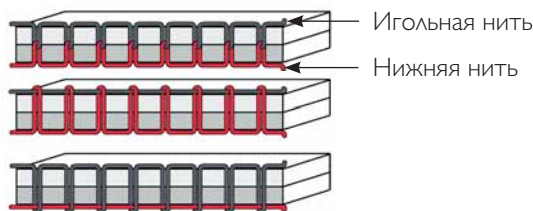

ТЕХНИКИ ШИТЬЯ

СТАЧИВАНИЕ

Стачивание - это сшивание двух деталей изделия вместе. Как правило, края деталей предварительно обрабатываются оверлочным швом и затем стачиваются прямой строчкой, а потом шов разутюживается.

Эластичные материалы стачиваются эластичным швом. Эластичный шов может растягиваться, благодаря чему нитки не порвутся.

ТКАНЬ: Средняя шерсть, сложенная вдвое.

ВЫБОР: Ткань средняя и Стачивание. (SEWING ADVISOR™, Швейный Советник, выберет прямую строчку.)

ИСПОЛЬЗОВАТЬ: Рекомендуются лапка А и игла 80.

ШИТЬЕ:

- Сложите две детали лицевыми сторонами вместе. Положите под лапку, оставив расстояние от края ткани 15 мм.
- Нажмите на педаль. Лапка опустится автоматически.
- Прошейте шов. По завершении, нажмите кнопку Селективная обрезка нити. Верхняя и нижняя нитки обрежутся и лапка поднимется.

ТКАНЬ: Легкий эластик, сложенный вдвое.

ВЫБОР: Эластик средний и Стачивание. (SEWING ADVISOR™, Швейный Советник, выберет эластичную строчку.)

ИСПОЛЬЗОВАТЬ: Рекомендуются лапка А и игла 75 stretch.

ШИТЬЕ:

- Сложите две детали лицевыми сторонами вместе. Положите под лапку, оставив расстояние от края ткани 10 мм.
- Нажмите на педаль. Лапка опустится автоматически.
- Прошейте шов. По завершении, нажмите кнопку Селективная обрезка нити. Верхняя и нижняя нитки обрежутся и лапка поднимется.

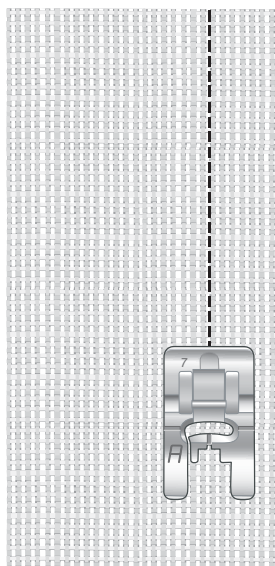
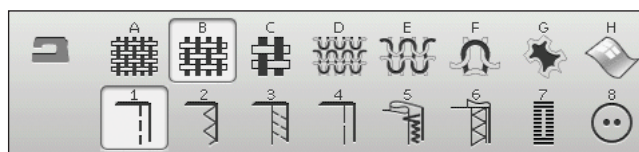

Прямая строчка



Прямая строчка также используется для отстрочки. Для видимой отстрочки рекомендуем увеличить длину стежка, заправить толстые нитки и установить иглу большего размера.

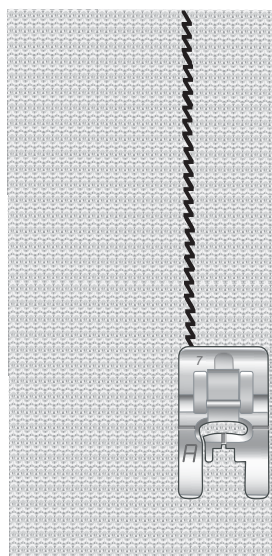

Эластичная строчка

ОБРАБОТКА КРАЯ

Обработка края изделия нужна для предотвращения края ткани от осыпания и для улучшения внешнего вида изделия. Проще делать это до стачивания элементов изделия друг с другом. Рекомендуем использовать лапку J для легких и средней плотности тканей, чтобы избежать стягивания края изделия. Лапка В используется для плотных материалов. Ваш SEWING ADVISOR™ (Швейный Советник) подберет наиболее подходящие параметры длины и ширины шва для выбранного материала.

ТКАНЬ: Шерсть средней плотности.

ВЫБОР: Ткань средняя и Обработка края. (SEWING ADVISOR™, Швейный Советник, выберет трехшаговый зигзаг.)

ИСПОЛЬЗОВАТЬ: Рекомендуется лапка J и игла 80.

Положите ткань (в один слой) под прижимную лапку J, пластинка на лапке должна располагаться вдоль края ткани. Трехступенчатый зигзаг проходит через пластинку и не дает уводить и стягивать край ткани.

ШИТЬЕ:

- Нажмите на педаль. Прижимная лапка опустится автоматически.
- Прошейте вдоль кромки ткани.
- Нажмите кнопку Селективная Обрезка Нити.

Примечание: Нет необходимости обрабатывать края кожаных и виниловых изделий, но SEWING ADVISOR™ (Швейный Советник) предлагает вам и такую возможность. Нажмите Кожа или Винил на SEWING ADVISOR™ (Швейном Советнике) и Обработка края. (SEWING ADVISOR™, Швейный Советник, выберет зигзаг).

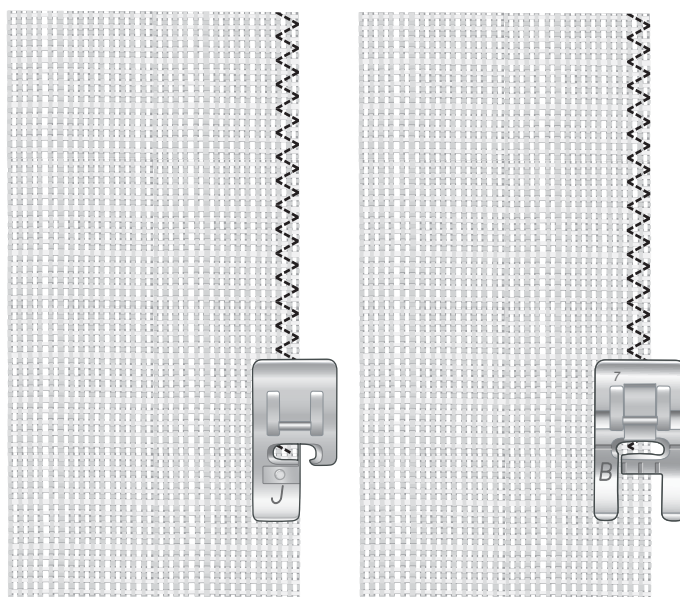
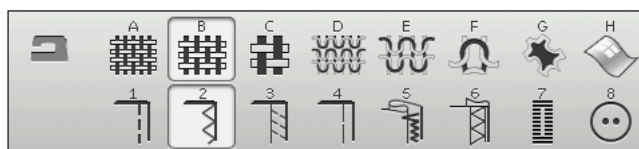

ОВЕРЛОК

Операция Оверлок предназначена для одновременного стачивания и укрепления края. Это значительно экономит время. В Вашей машине имеется несколько оверлочных швов. SEWING ADVISOR™ (Швейный Советник) выбирает наиболее подходящий из них для Вашего типа ткани и предлагает автоматическую установку параметров.

ТКАНЬ: Легкий эластик, сложенный вдвое.

НАЖМИТЕ: Эластик легкий и Оверлок на экране SEWING ADVISOR™ (Швейного Советника).

ИСПОЛЬЗУЙТЕ: Рекомендованную прижимную лапку J и иглу номер 75 stretch - для трикотажа.

ШИТЬЕ:

- Сложите кусочки ткани лицевой стороной внутрь. Положите ткань под лапку; пластинка на лапке должна располагаться вдоль края ткани.
- Нажмите на педаль. Лапка опустится автоматически.
- Прошейте оверлочным швом вдоль одной стороны.
- Нажмите кнопку Селективная Обрезка Нити.

Повторите выбор оверлочного шва для плотного эластика и плотной ткани. Ваш SEWING ADVISOR™ (Швейный Советник) выбирает наиболее подходящий шов, длину и ширину стежка, натяжение нити, давление лапки и скорость шитья для каждого типа ткани. Следуйте другим рекомендациям на Интерактивном Сенсорном Экране.

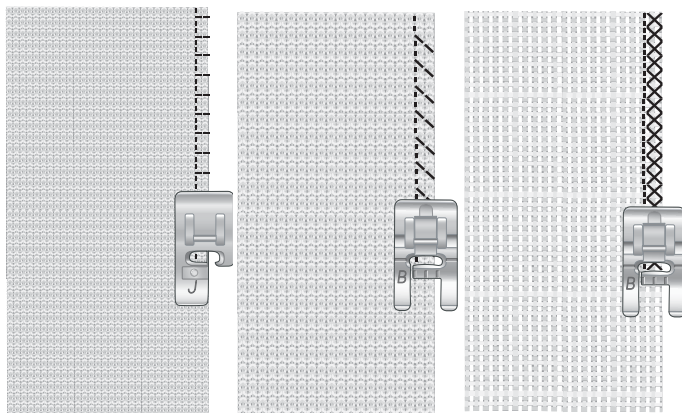
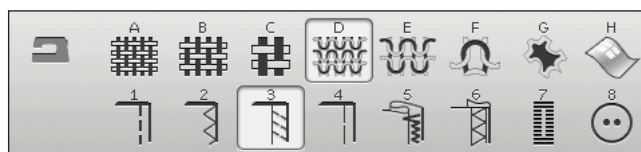

ОВЕРЛОК ДЛЯ ОБРАБОТКИ ГОРЛОВИН И МАНЖЕТ

Операция оверлок отлично подходит для обтачки горловины и манжет на трикотажных изделиях.

ТКАНЬ: Трикотаж и эластичная лента

ВЫБЕРИТЕ: Эластик средний и оверлок

ИСПОЛЬЗУЙТЕ: Рекомендованную прижимную лапку B и иглу номер 90 stretch - для трикотажа.

НИТЬ: Обычная швейная нить.

Вырежьте горловину на трикотажной ткани. Сложите эластичную ленту вдвое по длине. Сложите необработанные края ленты и горловины лицом внутрь. Пришейте ленту к горловине оверлочным швом с припуском 1/4" (6 мм). В процессе шитья ленту следует немного растягивать.

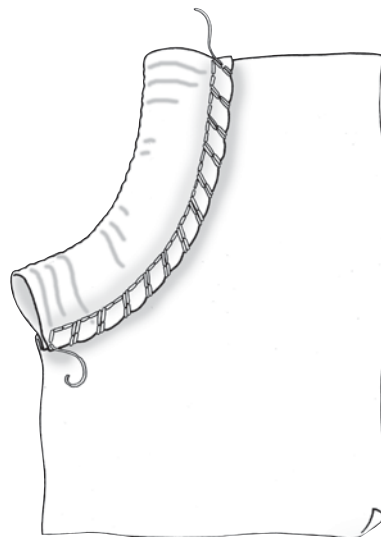
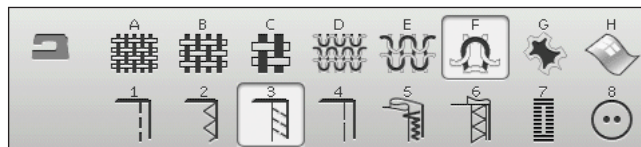

НАМЕТКА

Наметка - это временные стежки для примерки одежды, приспособления и т.д.

Ваш SEWING ADVISOR™ (Швейный Советник) автоматически выставляет максимальную длину стежка и уменьшенное натяжение нити для того, чтобы легче было удалить наметочные стежки или стянуть их.

ТКАНЬ: Средней плотности, два отрезка.

НАЖМИТЕ: Средняя ткань и Наметка.

ИСПОЛЬЗУЙТЕ: Лапку A и иглу номер 80.

Сложите детали изделия лицевыми сторонами во внутрь. Разместите изделие под лапкой.

ПРИПУСК ШВА: 15 мм.

ШИТЬЕ:

- Нажмите на педаль. Сенсорная прижимная лапка опустится автоматически.
- Прошейте наметочным швом вдоль одной из сторон.
- Для удаления наметки, потяните за нижнюю нить.

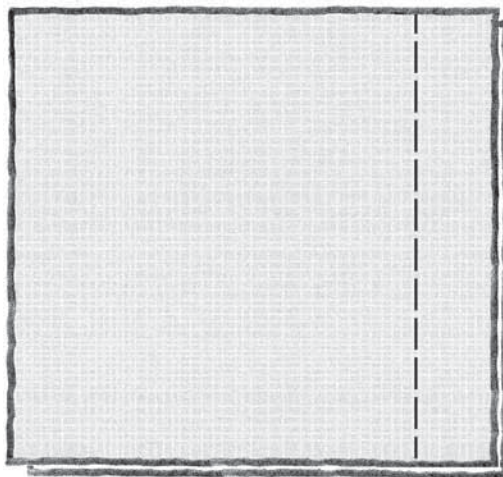
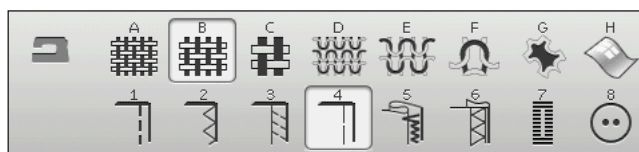

НЕВИДИМАЯ ПОДГИБКА

Потайной подгибочный шов выглядит как невидимый на изделии. Вам предлагается два вида таких швов, один для средних или плотных тканей, другой - для эластичных.

Потайной шов не рекомендуется для легких тканей; тем не менее, SEWING ADVISOR™ (Швейный Советник) предложит Вам наиболее подходящий.

ТКАНЬ: Средний эластик.

НАЖМИТЕ: Ткань средняя и Невидимая погибка на экране SEWING ADVISOR™ (Швейного Советника).

ИСПОЛЬЗУЙТЕ: Рекомендованную лапку D и иглу номер 80.

НИТЬ: Обычная швейная нить.

Сверните ткань, как показано на иллюстрации. Положите ткань под лапку D так, чтобы сложенный край ткани находился у внутренней стороны правого выступа лапки.

Нажмите на педаль. Прижимная лапка опустится автоматически.

Если стежки заходят за складку, нажмите кнопку -, если они ее не захватывают, нажмите + для увеличения ширины .

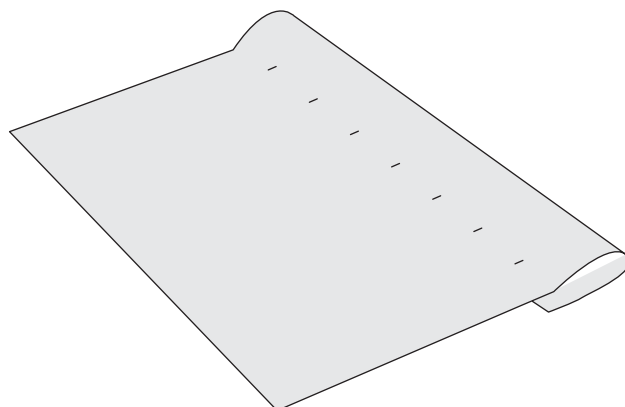
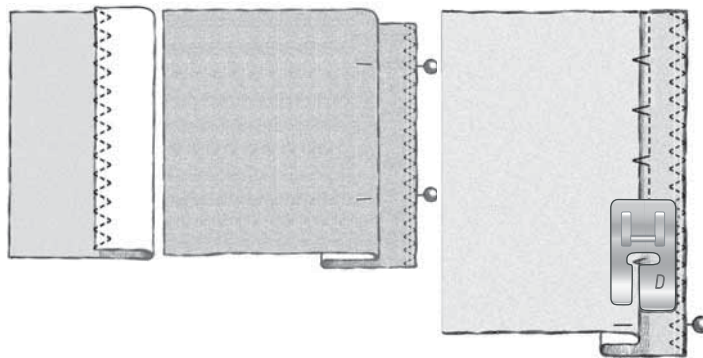
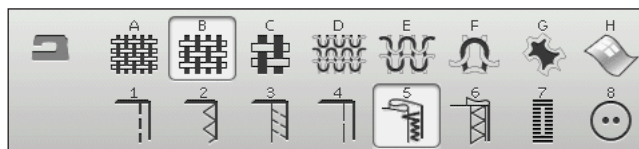

ВИДИМАЯ ПОДГИБКА

Операция - Видимая подгибка на Вашем SEWING ADVISOR™ (Швейном Советнике) предложит Вам один из видимых подгибочных швов, которые шьются по лицевой стороне изделия в зависимости от типа ткани. Для тканей средней плотности, кожи и винила рекомендуется прямой шов. Для эластичных материалов лучше выбирать трикотажные швы.

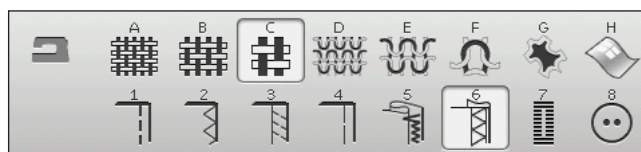

ДЖИНСОВЫЙ ШОВ

При шитье очень плотных тканей и джинсовых швов, может быть затруднено передвижение лапки через утолщения. Игла может погнуться или сломаться. В таких случаях мы рекомендуем использовать универсальную пластину для корректировки высоты швов.

ТКАНЬ: Средней плотности.

НАЖМИТЕ: Плотная ткань и Видимая подгибка.

ИСПОЛЬЗУЙТЕ: Рекомендуемую лапку B и иглу номер 80 jeans - для джинсовой ткани.

Нажмите кнопку опускания/подъема иглы для определения ее положения. Начните шить, не доходя до утолщения, остановитесь. Ваша машина остановится с положением иглы в ткани и поднимет лапку. Подставьте пластину сзади лапки.

Вы можете использовать разные по толщине стороны пластины. Это зависит от высоты утолщения. Нажмите на педаль, лапка опустится и медленно продолжайте шить по утолщению.

Остановите шитье снова, когда прошьете по утолщению (убедитесь, что игла в ткани). Выньте пластинку из-под лапки и поставьте ее перед прижимной лапкой.

Сделайте несколько стежков, лапка должна полностью пройти через утолщение и прошить несколько стежков после него. Снова остановите шитье, игла в ткани, поднимите лапку. Удалите пластину и продолжайте шить.

ЭЛАСТИЧНЫЙ ШОВ

Выберите Эластик Средний и Эксклюзивный SEWING ADVISOR™ (Швейный Советник) предложит плоский оверлочный шов. Следуйте рекомендациям на Интерактивном дисплее.

Сложите материал, как показано на рисунке и прошейте по лицевой стороне. Обрежьте излишки ткани. Используйте эту операцию для изготовления шлевок и узких полос.

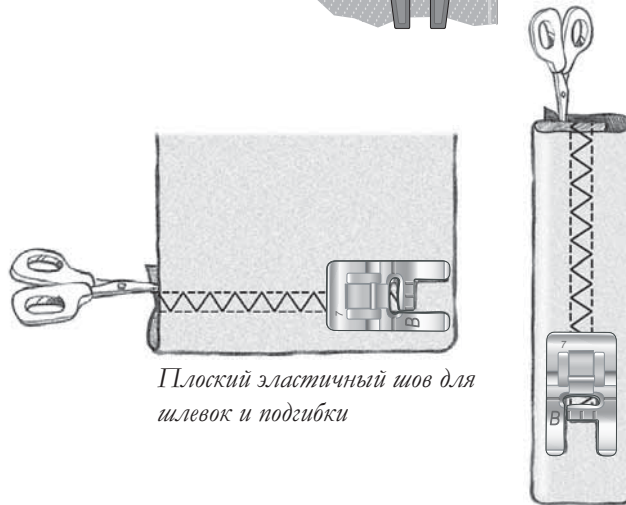
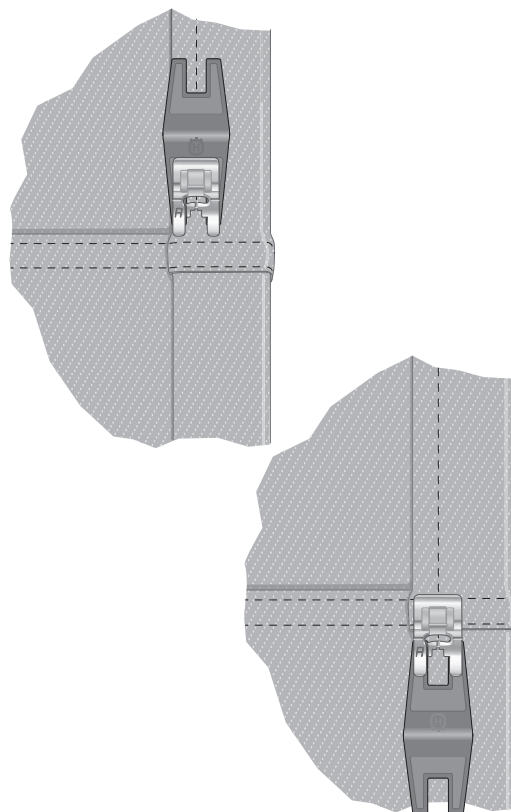

Плоский эластичный шов для шлевок и подгибки

ПРЕВОСХОДНО ОТБАЛАНСИРОВАННАЯ СЕНСОРНАЯ ОДНОШАГОВАЯ ПЕТЛЯ

Эксклюзивный SEWING ADVISOR™ (ШВЕЙНЫЙ СОВЕТНИК) предложит вам наиболее подходящую петлю для вашей ткани. Ткань должна быть укреплена стабилизатором перед выметыванием петли.

Вы также можете выбрать петлю прямо из Меню В.

ТКАНЬ: Средней плотности и стабилизатор.

ВЫБРАТЬ: Ткань средняя и Петля.

ИСПОЛЬЗУЙТЕ: Рекомендованную иглу номер 80.

1. Наденьте Сенсорную лапку для петли.
2. Подсоедините Сенсорную лапку в разъем в левой части машины (А).
3. Измерьте вашу пуговицу на линейке.
4. Установите размер пуговицы в мм на экране.

Перед шитьем совместите середину белой коронки с белой отметкой Сенсорной лапки.

Ваша машина автоматически выметывает петлю размером чуть больше выбранной пуговицы.

Размер петли зависит от типа и фактуры вашей ткани. Всегда выполняйте пробную петлю на кусочке такой же ткани.

Примечание: Для плотной ткани или кожи, SEWING ADVISOR™ (Швейный Советник) предложит петли, которые не могут быть выполнены при помощи Сенсорной лапки.

Шитье петли:

- Сложите ткань вдвое и подложите под нее стабилизатор. Отметьте расположение петель на ткани при помощи текстильного маркера PICTOGRAM™ Pen.
- Разместите ткань под Сенсорной лапкой для петли. Колесо лапки должно быть приподнято, чтобы проще было разместить ткань.

Примечание: Используйте метки на левом выступе лапки для одинакового расположения от края изделия. Расстояние от начала петли до средней метки составляет 5/8" (15 мм).

- Нажмите на педаль. Сенсорная лапка опустится автоматически. Машина сделает сначала прямую строчку в направлении от вас, затем сделает гладьевую левую колонку петли в направлении к вам. Так же повторяется и для правой колонки. Закрепки делаются автоматически (см. рис. 1). Держите ногу на педали до тех пор, пока не сработает выбранная функция обрезки нити. Затем лапка поднимется автоматически.

При выметывании не гладьевых петель, или

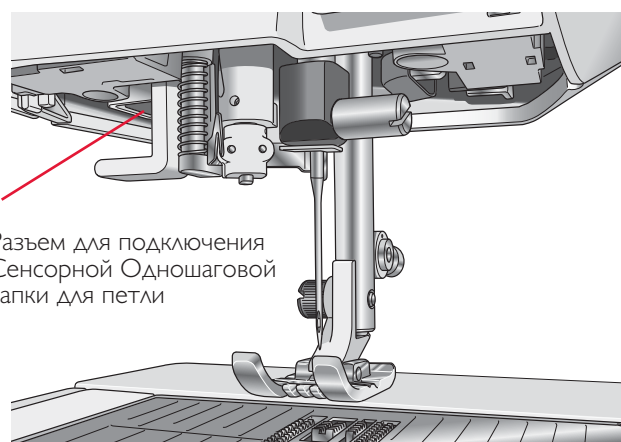
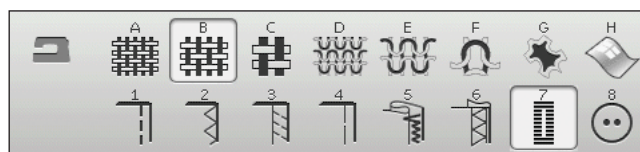

А
Разъем для подключения
Сенсорной Одношаговой
лапки для петли

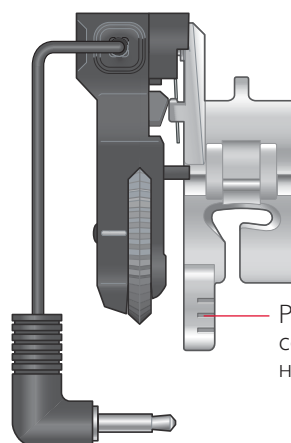

Расстояние от этой метки
соответствует 5/8" (15 мм) до
начала петли.

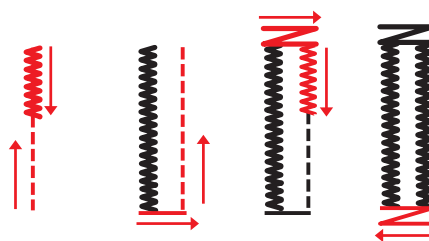

1. Направление шитья колонок гладьевых петель при использовании Сенсорной Одношаговой лапки.

использовании обычной лапки С для петли, порядок выполнения петли будет другой (без прямой строчки). См. рис. 2.

Примечание: при выметывании петли в очень узком месте, присоедините лапку С и следуйте инструкциям, приведенным ниже.

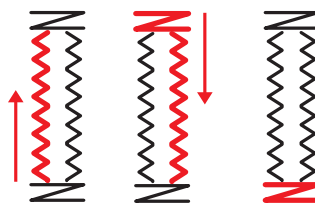

2. Направление шитья колонок негладьевых петель или при использовании лапки С.

ВЫМЕТЫВАНИЕ ПЕТЛИ ВРУЧНУЮ

Для шитья петли используйте лапку С.

- Прошейте первую колонку петли нужной длины.
- Нажмите на кнопку реверс. Машина сделает закрепку и начнет вторую колонку.
- Когда колонка достигнет начала первой колонки, нажмите на кнопку реверс для выполнения второй закрепки.

ВЫШИТАЯ ПЕТЛЯ

Вы также можете вышить петли в пальцах. Смотрите стр. 7:3.

ПРОГРАММА ПРИШИВАНИЯ ПУГОВИЦЫ

На вашей машине можно легко пришить пуговицы, крючки и застежки.

ТКАНЬ: Средней плотности.

ВЫБРАТЬ: Ткань среднюю и Пришивание пуговицы на SEWING ADVISOR™ (Швейном Советнике). Зубцы транспортера опустятся автоматически.

ИСПОЛЬЗУЙТЕ: Иглу номер 80 и подъемную пластинку (если хотите пришить пуговицу на ножке). Снимите прижимную лапку.

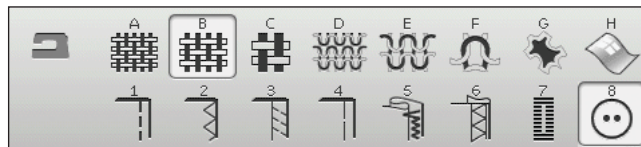

ШИТЬЕ:

- Положите ткань, подъемную пластинку и пуговицу под держатель лапки так, чтобы игла входила в отверстие пуговицы. Проверьте, что игла правильно входит во второе отверстие, нажав на зеркальное отражение. Убедитесь, что игла не ударяется в пуговицу. Опустите иглу вниз в отверстие.
- Пришейте пуговицу, сделав шесть-восемь стежков (см. стр. 4:6).
- Машина автоматически пришьет пуговицу и сделает закрепку.

Примечание: Подкладывайте тонкую часть подъемной пластинки под пуговицу для легких тканей. Используйте более толстую часть - для пришивания пуговиц на плотных материалах.

Примечание: Рекомендуемая ширина зигзага 3.0 мм подходит для большинства пуговиц. Если вы будете пришивать очень маленькие или очень большие пуговицы, уменьшайте (-) или увеличивайте (+) ширину стежка.

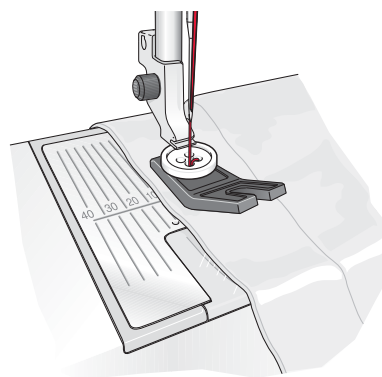

ЗАКРЕПКИ

Вы можете делать закрепки на складках, поясах, карманах, шлицах и т.д.

ТКАНЬ: Плотная.

ВЫБРАТЬ: Плотная ткань, и шов A2:29.

ИСПОЛЬЗУЙТЕ: Прижимную лапку В иглу номер 90, как рекомендовано.

ШИТЬЕ:

- Положите ткань под прижимную лапку.
- Для опускания лапки, нажмите на педаль и шейте.
- Ваша машина автоматически остановится после окончания закрепки.

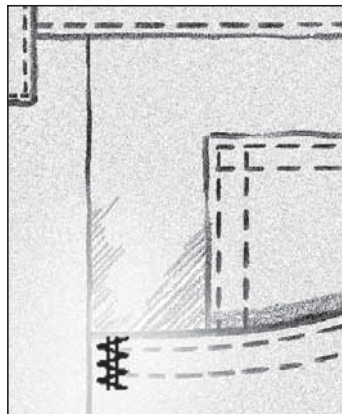

ЗАКРЕПКА ВРУЧНУЮ

Задайте длину закрепки при помощи шва A2:33.

ШИТЬЕ:

Положите ткань под прижимную лапку. Нажмите дважды на кнопку Лапка Вниз и Среднее положение и подвиньте ткань при необходимости. Нажмите на педаль, лапка опустится автоматически.

- Ваша машина будет шить прямую строчку, пока не нажмете реверс.
- Ваша машина будет шить назад, пока не нажмете на реверс снова.
- Машина будет шить зигзаг поверх прямой строчки.
- Нажмите на реверс для автоматической закрепки и обрезки ниток.

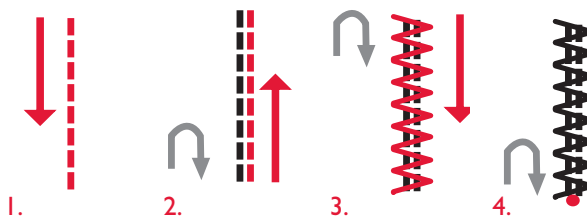

ШИТЬЕ В 4-Х НАПРАВЛЕНИЯХ - МЕНЮ S

Эта функция позволит вам сделать несколько различных строчек в четырех направлениях. Вы можете выбрать из 17 разных швов. Ваш выбор будет зависеть от ткани, которую вы будете использовать. Это очень полезная функция для пришивания заплаток на брючины с использованием свободного рукава машины. Швы в 4-х направлениях уже запрограммированы с определенной длиной и шириной стежка.

ТКАНЬ: Средней плотности, два куска, сложенные вдвое.

ВЫБРАТЬ: Ткань средняя на Эксклюзивном SEWING ADVISOR™ (ШВЕЙНОМ СОВЕТНИКЕ), меню S - шитье в 4-х направлениях, шов S1:8.

ИСПОЛЬЗОВАТЬ: лапку S и иглу номер 80, как рекомендовано.

ШИТЬЕ:

- Положите заплатку на ткань и под прижимную лапку. Швейная машина начнет шить с верхнего угла направо, как показано на рисунке.
- Нажмите реверс или на иконку 4 Направления и поправьте ткань при необходимости. Нажмите на педаль. Лапка опустится автоматически.
- Прошейте по верху и нажмите на символ 4-направления или на реверс для смены траектории. Направление шитья будет изменено.
- Прошейте вниз по заплатке. Продолжайте шитье вдоль сторон заплатки, изменяя направление шитья нажатием на реверс или иконку 4-направления.
- Нажмите на кнопку Селективная Обрезка нити.

Примечание: В зависимости от используемой строчки, углы могут быть не полностью закрыты при смене траектории. Для получения красивых углов нажимайте на кнопку STOP перед сменой направления шитья. Эта функция завершает строчку перед сменой направления.

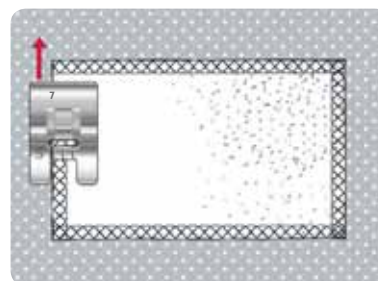
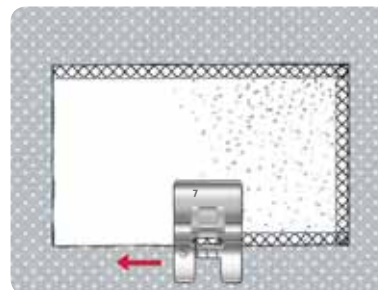
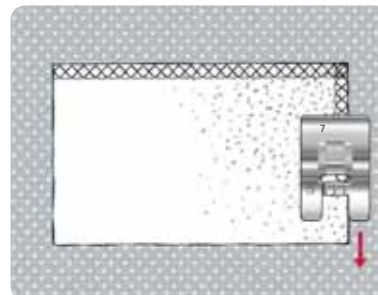
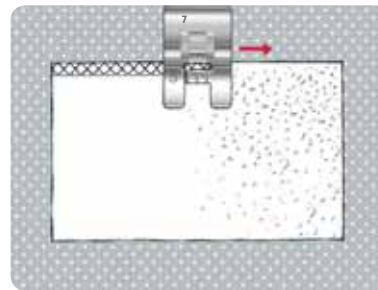

ШИТЬЕ В 8-МИ НАПРАВЛЕНИЯХ – МЕНЮ Т

В меню Т две разные строчки, прямая и усиленная прямая. Нажмите на стрелки для выбора одного из предлагаемых направлений шитья. Для малых шагов изменения направления, используйте иконки длины и ширины стежка.

Примечание: Иконки длины и ширины стежка не изменяют длину и ширину. В меню Т они предназначены для изменения направления шитья. Программируйте эти швы с другими декоративными строчками из разных меню для создания уникальных швов или бордюров.

ТКАНЬ: Ткань средняя и стабилизатор.

ВЫБРАТЬ: Ткань средняя в Эксклюзивном SEWING ADVISOR™ (ШВЕЙНОМ СОВЕТНИКЕ), меню Т - швы в 8-ми направлениях.

ИСПОЛЬЗУЙТЕ: Заправьте машину вышивальными нитками сверху и тонкими швейными нитками снизу. Используйте прижимную лапку В и иглу номер 80, как рекомендовано.

ШИТЬЕ:

- Нажмите иконку Программирование.
- Выберите шов G1:4.
- Выберите T1 и кликните 3 раза на прямой шов вправо.
- Выберите G1:4.
- Выберите T1 и кликните 3 раза на прямой шов вправо.
- Выберите G1:4.
- Выберите T1 и кликните 3 раза на прямой шов влево.
- Выберите G1:4
- Выберите T1 и кликните 3 раза на прямой шов влево.
- Нажмите ОК.
- Положите ткань и стабилизатор под прижимную лапку. Нажмите на педаль для опускания лапки и начните шить ваш запрограммированный шов.

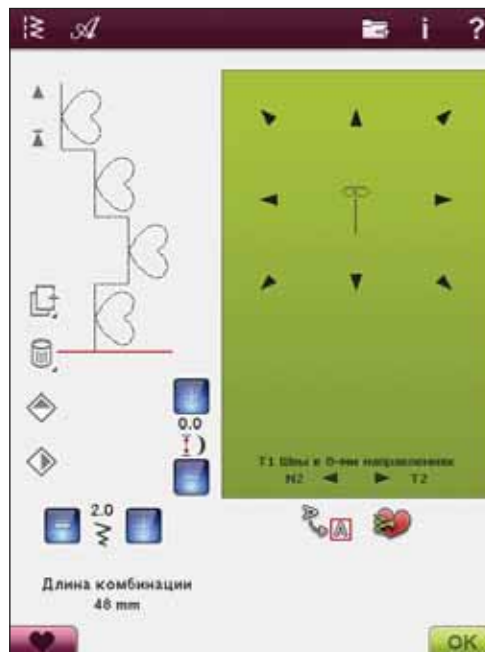

СОХРАНИТЬ В МОИ СТРОЧКИ

Если вы сделали изменения в строчке и хотите ее сохранить, нажмите на иконку Сохранить в Мои строчки. Откроется окно меню U, с 12 различными ячейками для хранения персональных швов. Нажмите на ячейку ниже нужной цифры. Будут показаны все швы, ранее сохраненные.

Вы можете прокрутить меню, чтобы найти свободную ячейку, используя стрелки внизу окна. Любая свободная ячейка может быть использована для сохранения новой строчки. Просто нажмите на ячейку и строчка будет сохранена.

Любая ячейка со строчкой - занята позиция. Вы можете перезаписать уже сохраненный шов. Просто нажмите на строчку для перезаписи. Появится сообщение о подтверждении перезаписи строчки. Вы можете отменить процесс сохранения, нажав на отмену. Окно сохранения закроется и вы вернетесь к предыдущему окну.

Для удаления сохраненных швов или швейных программ, нажмите на иконку Удалить. Эта икона будет активна пока строчка выбрана и удаляется или если иконка удаления выбирается снова. Сообщение попросит вас подтвердить удаление.

Нажмите и Удерживайте иконку Удалить для одновременного удаления всех строчек, сохраненных в меню Мои Строчки. Сообщение на экране попросит вас подтвердить такое удаление.

См. стр. 5:5 для более полной информации о том, как сохранять в Мои Строчки.



СПЕЦИАЛЬНЫЕ ШВЕЙНЫЕ ТЕХНИКИ

Швейное меню X- Специальные швы, например, швы для фестонной обработки края и др. Эти техники предусматривают использование дополнительных прижимных лапок и аксессуаров. На экране вы увидите иконку с дополнительной лапкой.

Примечание: Используйте Быструю помощь для получения более полной информации для каждой строчки.

Гладьевый шов - Тейперинг

Функция Тейперинг автоматически заканчивает гладьевый шов в точку и может использоваться для составления надписи из гладьевых швов. Делайте пробный образец строчки Тейперинг на кусочке ткани со стабилизатором.

ВЫБРАТЬ: Меню C, Пиктограмные строчки, строчка C1:22

ИСПОЛЬЗОВАТЬ: Прижимную лапку B, как рекомендовано.

ШИТЬЕ: Строчка автоматически расширяется от точки до ширины 1/4" (6 мм) .

- Если вы хотите изменить угол наклона, нажмите на иконку Тейперинг. Выберите нужный угол начала и конца строчки.

Примечание: Для узких гладьевых швов изменяйте ширину.

- Начните шить. Машина сделает тейперинговую точку и затем перейдет к шитью гладьевого шва заданной ширины. Если шов достиг нужной длины, нажмите на кнопку реверс. Это начало угла сужения.
- Когда шов закончен, нажмите кнопку Селективной Обрезки нити.
- Нажмите кнопку STOP для повтора такого же тейперингового шва в автоматическом режиме.

ДЕКОРАТИВНЫЕ ТЕЙПЕРИНГОВЫЕ СТРОЧКИ

Меню Z включает декоративные строчки, которые вы можете сужать или расширять. Нажмите иконку Тейперинг для изменения угла. Машина начнет выполнять выбранный угол расширения и продолжит шить установленную строчку. Когда прошьете строчку на нужную длину, нажмите клавишу Реверс и строчка начнет сужаться в соответствии с выбранным углом.

Выключение Тейперинга

Выберите Тейперинг "off", если вы не хотите выполнять тейперинг. Если вы отключили тейперинг в начале и конце строчки, то ваша строчка будет выполняться как обычная.

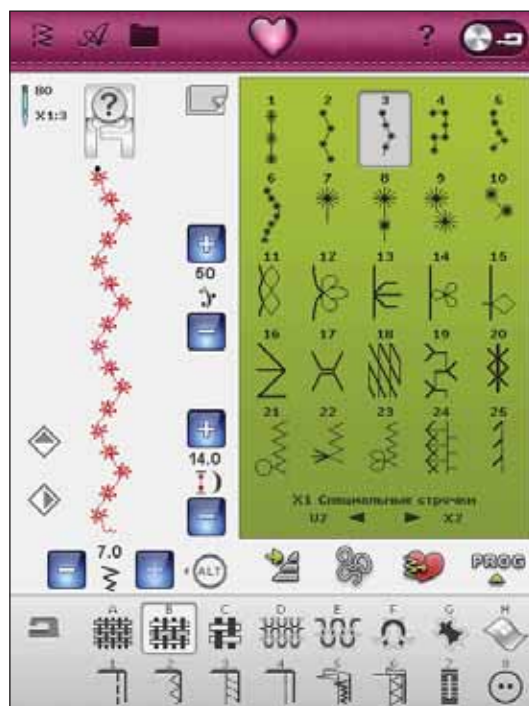

Иконка Тейперинг

ПРОСТРАНСТВЕННЫЕ СТРОЧКИ – МЕНЮ Y

В меню Y вы найдете очаровательные аппликационные строчки. Эти уникальные строчки дают удивительные декоративные эффекты в зависимости от выбранного шва и используемой ткани.

Строчки для аппликаций

Приготовьте: ткань, стабилизатор и ткань для аппликаций, нарезанную на маленькие квадраты 3,5x3,5см. Выберите ткань, не сильно осыпающуюся по срезу.

1. Выберите строчку Y1:8. Установите рекомендуемую лапку.
2. Поместите ткань под лапку и активируйте функцию Игла Вверх/Вниз , задайте Игла Вниз.
3. Нажмите на педаль и начните шить, аккуратно направляя ткань. Машина начнет шить и остановится автоматически, лапка приподнимется.
4. Подложите ткань аппликации под лапку, сразу за иглой.
5. Продолжайте шить до остановки машины.
6. Повторяйте шаги 3-5 до получения строчки требуемой длины.
7. Обрежьте лишнюю ткань аппликации.

Важно: Пространственные строчки нельзя отразить зеркально. Если вы видите, что шов имеет какие-либо изъяны, то можно изменить его настройки в меню Установки Строчек/Баланс (см. стр.3:5).

Совет: Вы можете укрепить вашу аппликацию, подложив под аппликацию специальную термоклейкую паутинку на бумаге, которую нужно отделить до шитья. После пришивания аппликации, обрежьте остатки ткани и паутинки и прогладьте аппликацию для ее закрепления на ткани.

1.

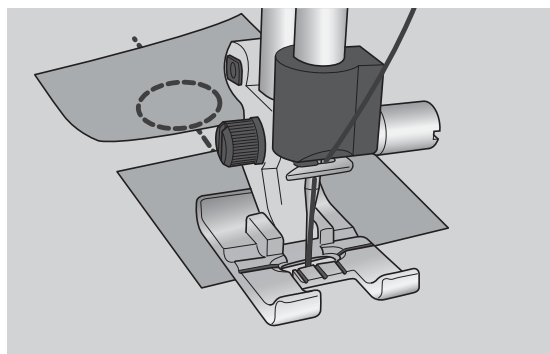

2.

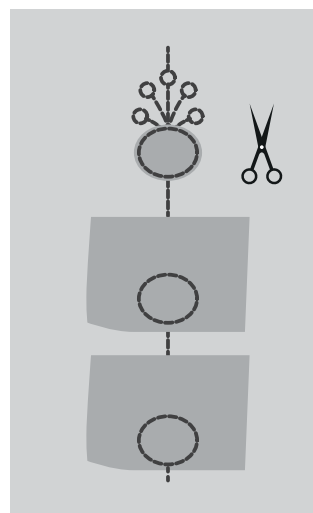

СООБЩЕНИЯ В ШВЕЙНОМ РЕЖИМЕ

Идет процесс

Когда ваша машина находится в процессе загрузки, сохранения, перемещения и др. на экране показаны песочные часы.



Пустая шпулька

Когда шпулька почти пустая, на экране появляется сообщение, заранее уведомляющее об этом. Это позволяет планировать замену шпульки. Вы можете, не заменяя шпульки, нажать на педаль и продолжить шитье до полного расходования нижней нити. При этом не закрывайте окно-подсказку.

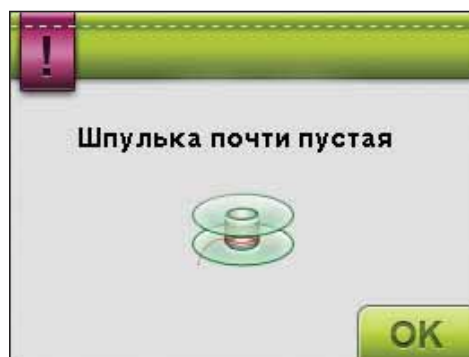

Проверьте верхнюю нитку

Ваша машина останавливается автоматически, если верхняя нить заканчивается или рвется. Перезаправьте машину и продолжайте шитье.



Снимите Сенсорную лапку для петли

Сенсорная одношаговая лапка предназначена только для выметывания петли. Когда подключена Сенсорная лапка для одношаговой петли, вы не можете выбрать и прошить никакой другой шов, только петлю.

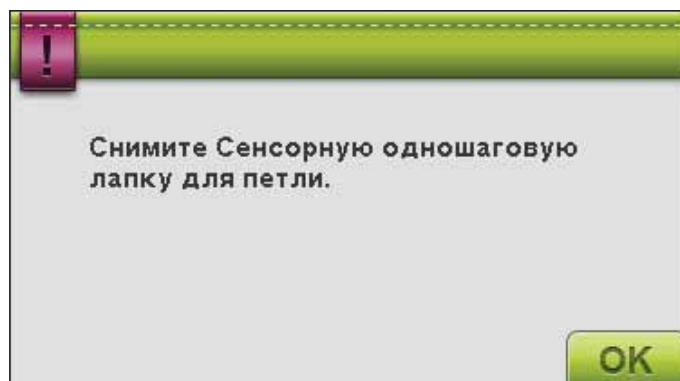

Двойная игла

Сообщение появляется при включении машины и выборе строчки, которая не подходит для шитья двойной иглой или если вы не отключили функцию Двойной иглы перед выключением машины.

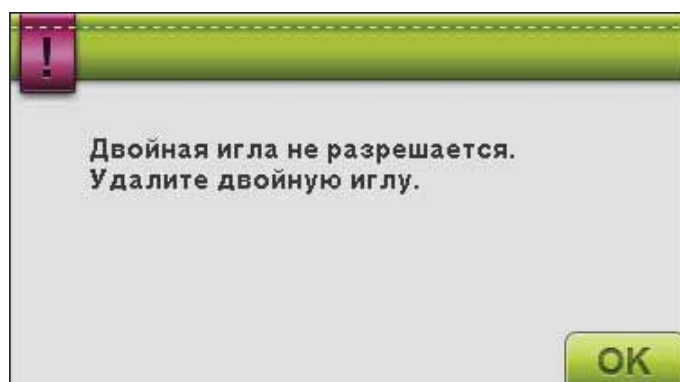

Безопасная ширина строчки

Если активна функция Безопасная ширина строчки, то при включении машины или выборе другой строчки появляется сообщение, что функция Безопасная ширина строчки активна.

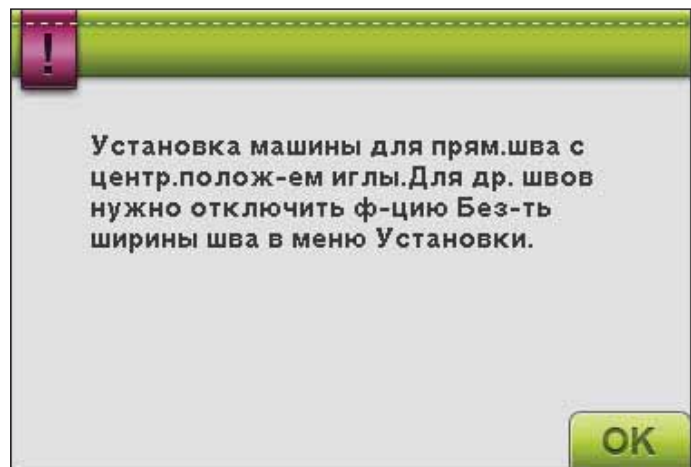

Машина нуждается в отдыхе

Если машина остановилась и появилось это сообщение на дисплее, значит машине надо отдохнуть. Нажмите ОК, когда станет активным.

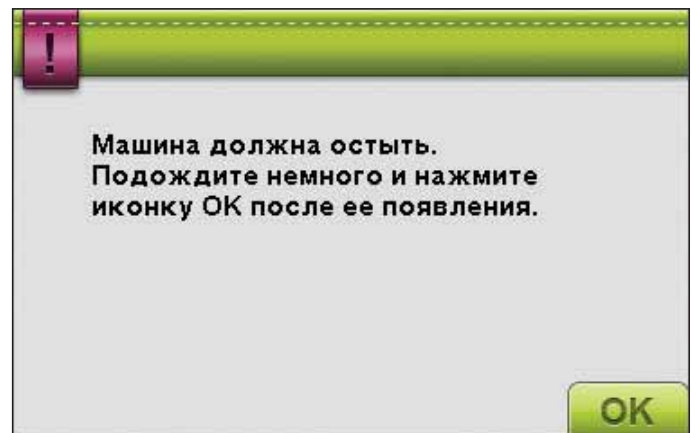



For our Princess Sarah
Your Family is Always
Your Sheltering Tree.

Quilted with Love
by Mom 2014.

ПРОГРАММИРОВАНИЕ

Вы можете комбинировать строчки и/или буквы для создания программы. Комбинируйте вариации декоративных строчек и швейных шрифтов из машины или с дополнительных устройств.

Вы можете программировать строчки длиной до 500мм (20"). Длина вашей программы указана в нижней части окна. Вы можете комбинировать и в Швейном и Вышивальном Редакторе.

Примечание: Если активен Швейный режим и ваша программа готова к шитью, вы можете также закрыть активную функцию, нажав на педаль или на кнопку Start/Stop. Не все строчки доступны для программирования. На экране появится сообщение, если вы выбрали недоступный шов.

Примечание: С помощью полосы прокрутки вы можете просматривать швы от начала до конца.

ПРОГРАММИРОВАНИЕ - ИКОНКИ

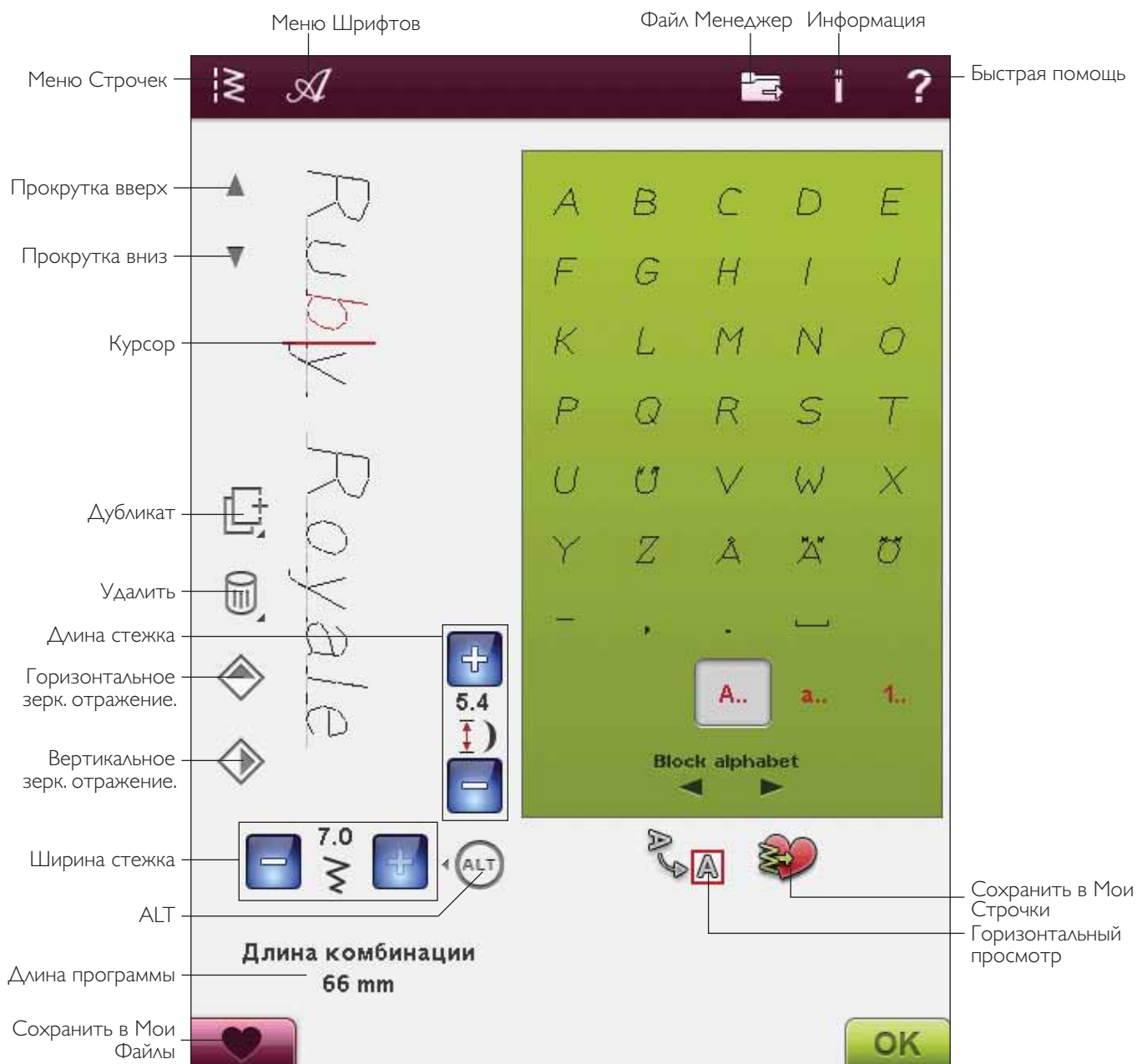

ПРОГРАММИРОВАНИЕ В ШВЕЙНОМ РЕЖИМЕ

- Войдите в окно программирования, нажав на иконку PROG .
- Нажмите на Меню Строчек или Шрифтов для ввода швов или букв.
- Активная позиция помечена курсором и выбранная буква или цифра выделены красным цветом. Введенные элементы будут располагаться на месте курсора. Только выделенный шов может быть изменен. Курсор перемещается по программе при помощи стрелок прокрутки.
- Для выхода из окна Программирование и шитья программы, нажмите иконку ОК или просто нажмите на педаль.

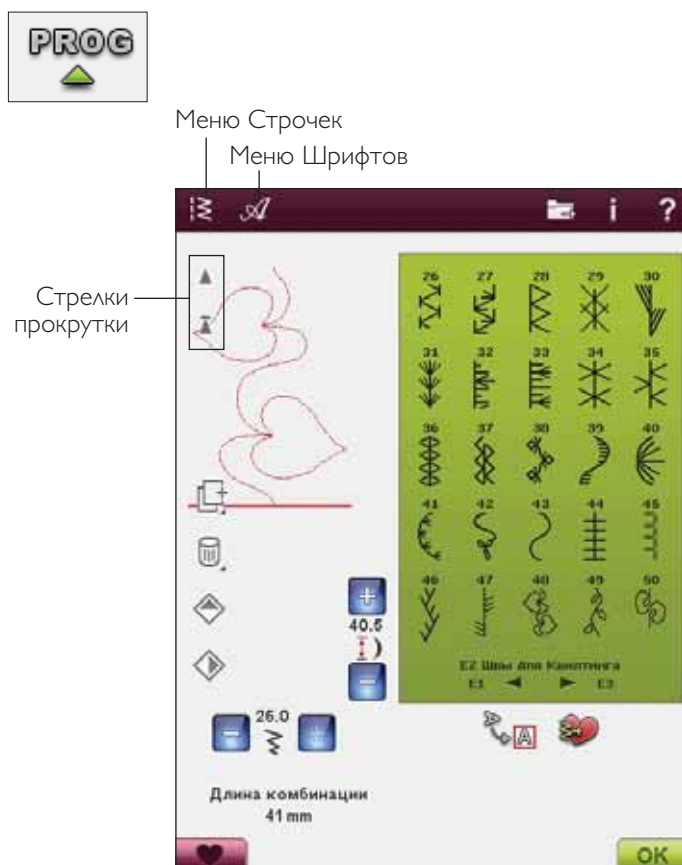

ПРОГРАММИРОВАНИЕ В ВЫШИВАЛЬНОМ РЕДАКТОРЕ

- Чтобы открыть окно Программирование в Вышивальном редакторе, нажмите Меню Строчек или Меню Шрифтов и выберите строчки или шрифт, который вы хотите использовать.
- Активная позиция помечена курсором и выбранный шов или буква будут выделены красным цветом. Вводимые элементы будут располагаться на месте курсора. Передвигайте курсор по программе, используя стрелки прокрутки.
- Чтобы закрыть окно Программирование и вышить вашу швейную программу, нажмите ОК.

Редактирование элемента в Вышивальном Редакторе

Если вы хотите редактировать уже запрограммированный шов, выделите его и нажмите Редактор Швейной Программы и вы опять вернетесь в окно Программы.

Примечание: Если вы выбрали программу Тейперинг, она переведется в дизайн при загрузке Вышивального Редактора и в дальнейшем не сможет быть отредактирована.

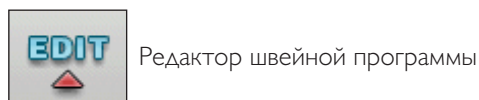

Редактор швейной программы

РЕДАКТИРОВАНИЕ ПРОГРАММЫ

Вставить строчку или букву

Передвиньте курсор в то место, где хотите вставить букву или шов. Выберите желаемый элемент и он будет вставлен на место курсора.

Изменить текст или строчки

Вы можете зеркально отразить, изменить длину, ширину и плотность выбранного шва таким же образом как в Швейном Режиме.

Удалить шов или буквы

Если хотите удалить строчку, сместите курсор на нее (выбранный элемент будет красным) и нажмите на иконку Удалить. Используйте функцию Нажать & Удерживать для удаления всей программы.

Дубликат шва или буквы

Для копирования строчки, сместите курсор на нужный шов (выбранный шов будет красным). Нажмите на иконку Дубликат для копирования шва.

Примечание: Делайте изменения шва перед его копированием и тогда дубликат тоже будет с изменениями.

Используйте иконку Нажать и Удерживать для открытия меню, где вы сможете ввести нужное количество копий.

Замена шва или буквы

Чтобы заменить шов, просто выберите его (используйте стрелки для выбора нужной строчки), и нажмите Удалить. Вставьте новый шов. Он будет располагаться на месте курсора.

Показать Все

Если шов или программа шире, чем экран, вы сможете использовать функцию Показать Все для просмотра всей программы.

Примечание: Иконка Показать все видна только тогда, когда шов или программа шире, чем поле.

Просмотр

Просмотрите вашу программу по горизонтали в актуальном размере, нажав на иконку Просмотр. Если программа слишком длинная, используйте стрелки курсора для прохода по программе. Нажмите Показать Все для просмотра всей программы. Нажмите ОК для выхода.

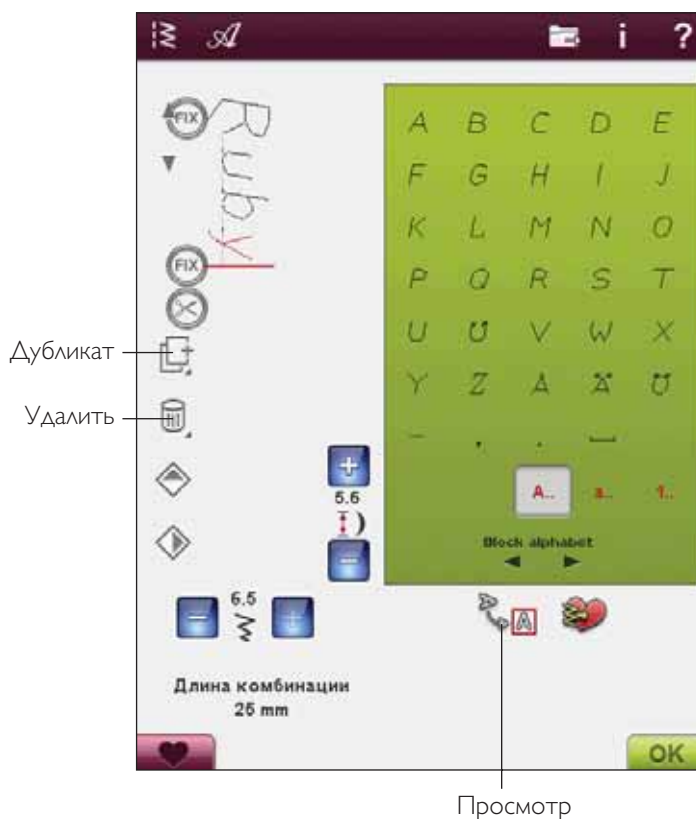

ИЗМЕНЕНИЕ ВСЕЙ ПРОГРАММЫ

Чтобы изменить всю программу, вернитесь в просмотр шва, нажав на ОК. Изменения, сделанные здесь, будут эффективны для всей программы.

КОМАНДЫ ШВЕЙНОЙ ПРОГРАММЫ

Вы можете вставить команды FIX, STOP и Обрезка нити в швейную программу. Эти команды будут включены в программу и будут выполняться при шитье.

Примечание: Если создаете программы в Режиме Вышивания, закрепки будут добавлены автоматически в начале и в конце, позволяя вам создавать швейную программу между ними.

Команды можно удалить.

Вставляйте STOP, нажав на кнопку STOP на машине, если нужно остановить машину в конкретном месте программы. Эта функция полезна, например, для шитья программы только один раз. Вставляйте обрезку нити, если нужно сделать закрепку и обрезать нитки, при этом поднимется прижимная лапка. Передвиньте курсор на позицию, где вы хотите добавить команду. Нажмите на кнопку и команда добавится на дисплее в программе. Это служит подтверждением добавления команды и также показывает, в каком месте будет выполнена команда.

Примечание: Команды будут появляться на экране в порядке их программирования.

ШИТЬЕ ШВЕЙНОЙ ПРОГРАММЫ

Для шитья швейной программы вернитесь в Швейный Режим или Вышивальный Редактор. Закройте окно Программы, нажав на иконку ОК. Изменения, сделанные в Швейном или Вышивальном Режиме, будут эффективны для всего запрограммированного шва. Тем не менее, эти изменения не будут сохранены, если вы вернетесь в Режим Программирования. Если вы сделали изменения в Вышивальном Редакторе, затем сохранили их, эти изменения будут сохранены как дизайн и могут редактироваться снова только в Вышивальном Редакторе.

Тем не менее, вы всегда можете открыть швейную программу, созданную в Швейном Режиме, и вышивальную программу, созданную в Вышивальном Режиме.

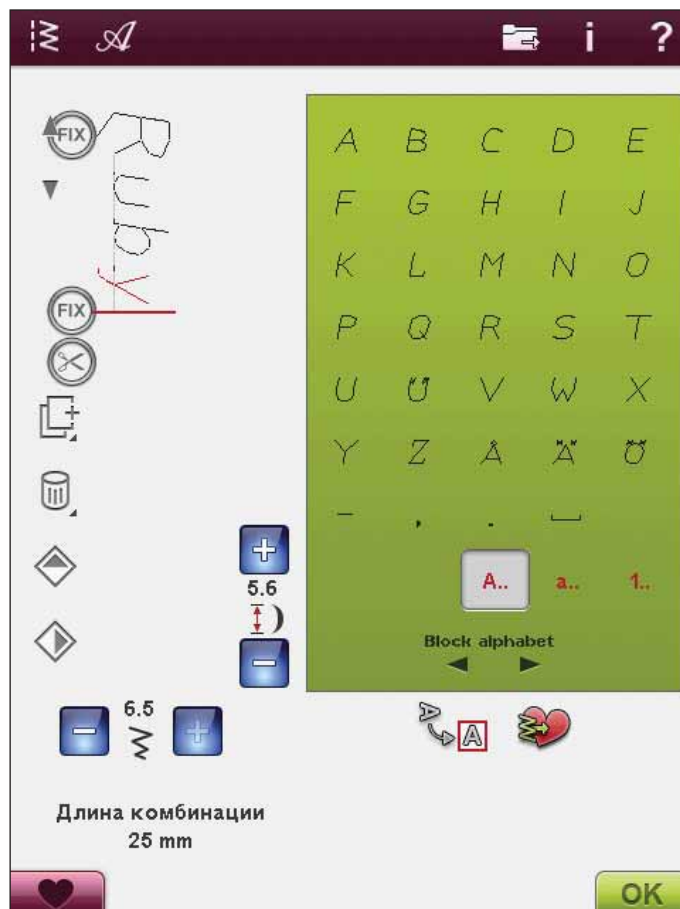

СОХРАНИТЬ ШВЕЙНУЮ ПРОГРАММУ

Если активен швейный режим, вы можете сохранить строчку в “Мои Файлы”. Если активен вышивальный режим, то программа будет открыта в окне для редактирования вышивки и сохранена как дизайн.

СОХРАНИТЬ В “МОИ СТРОЧКИ”

Нажмите эту иконку и откроется окно для сохранения швейной программы или измененного шва в “Мои Строчки”- меню U. Здесь два меню U, переходите от одного к другому при помощи стрелок.

Сохранить в Свободную Ячейку

Ранее сохраненные швы или программы будут показаны в меню U. Новый шов или программу вы можете сохранить в пустую ячейку. Просто нажмите на свободную ячейку и шов будет сохранен в ней.

Сохранить в Занятую Ячейку

Нажмите на занятую ячейку и появится меню с вопросом о подтверждении: “перезаписать старую строчку?” Нажмите ОК для замещения старой строчки на новую. Нажмите Отмена для закрытия меню и выбора другой ячейки.

Отмена Процесса Сохранения

Для отмены процесса сохранения, закройте окно при помощи ОК вместо нажатия любой ячейки сохранения. Окно сохранения закроется и вы вернетесь в предыдущее окно.

Удалить Сохраненный Шов или Программу

Для удаления сохраненного шва или программы нажмите иконку Удалить. Эта иконка активна пока программа сохраняется или удаляется или пока не нажмете снова. Если шов выбран для удаления, сообщение спросит вас о подтверждении удаления.

Примечание: Если Нажать и Удерживать иконку, вы можете удалить все строчки из меню Мои Строчки.



Сохранить в “Мои Строчки”

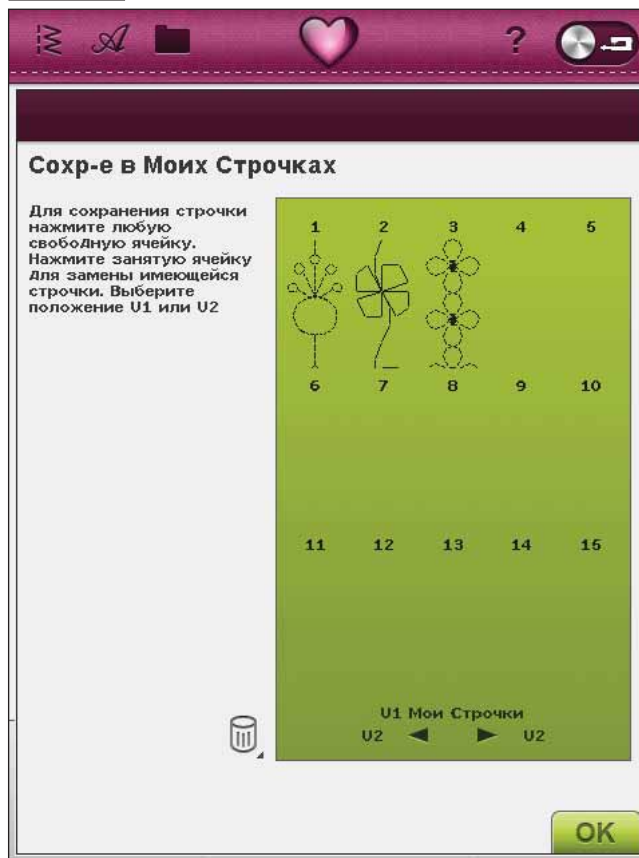

СОХРАНИТЬ ПРОГРАММУ В “МОИ ФАЙЛЫ”

Вы также можете сохранить вашу программу как швейный файл в папке “Мои Файлы” или на устройстве USB.

В режиме Программирования нажмите Сохранить в Мои Файлы для открытия окна Сохранения строчек. Машина даст вам название по умолчанию. Если хотите изменить, нажмите на иконку Переименовать.

Выберите нужную папку для сохранения с функцией Нажать и Удерживать. Нажмите ОК и ваш файл будет сохранен в этом месте (см. Файл Менеджер, раздел 9).

ВАЖНАЯ ИНФОРМАЦИЯ

Программирование доступно как в швейном так и вышивальном режимах. Программа, созданная в вышивальном режиме, будет сохранена как вышивка и не сможет быть выполнена в швейном режиме. Программа, созданная в швейном режиме, при включении вышивального режима будет недоступна.



Сохранить в “Мои Файлы”

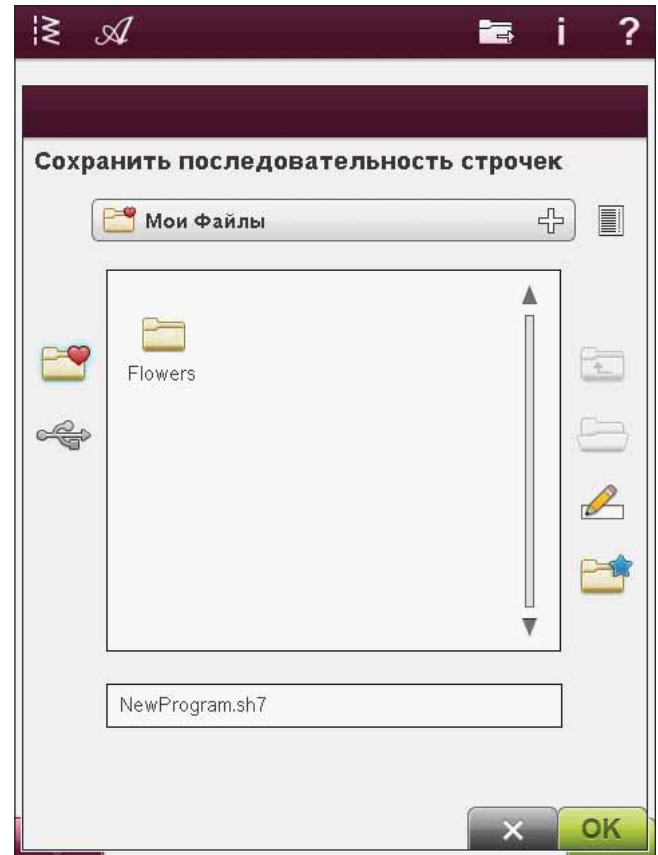

ПЕРЕЗАГРУЗКА ШВЕЙНОЙ ПРОГРАММЫ

Если Швейный Режим был активен при закрытии Режима Программирования, ваша швейная программа будет загружена в Швейный режим и готова к шитью. При выборе другого шва в Швейном режиме и затем открытии в Режиме Программирования, ваша швейная программа останется неизменной. Каждый раз при закрытии Режима Программирования, швейная программа будет загружена в Швейный режим.

Если активен Вышивальный режим, ваша швейная программа будет загружена в Вышивальный редактор, как дизайн. Если вы хотите Редактировать ваш Шов, нажмите иконку Редактор шва.

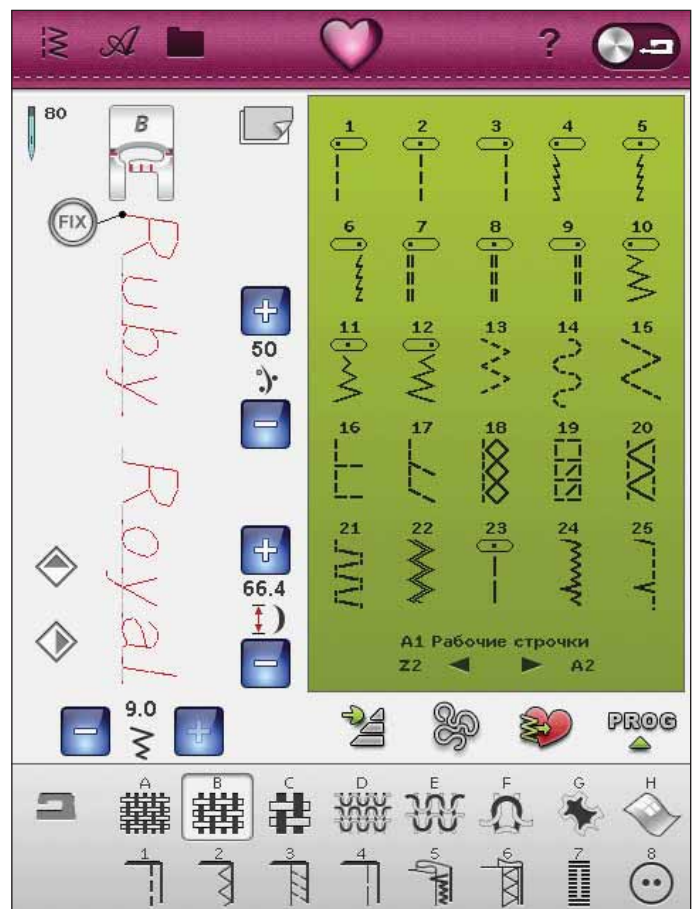

СООБЩЕНИЯ В ПРОГРАММИРОВАНИИ

Непрограммируемый шов

Некоторые строчки невозможно вставить в швейную программу, например, петли и швы в 4-х направлениях.

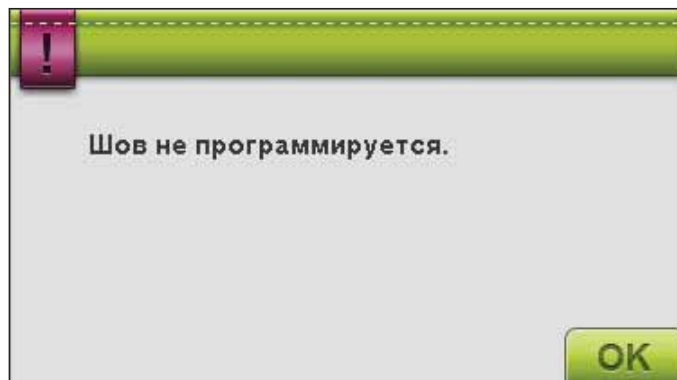

Швейная программа слишком длинная

Шов, который вы пытаетесь добавить, делает программу слишком длинной.

Ваша швейная программа может быть длиной приблизительно до 500мм (20") и состоять из 99 элементов. Если программа достигла максимальной длины, машина сообщит вам об этом.

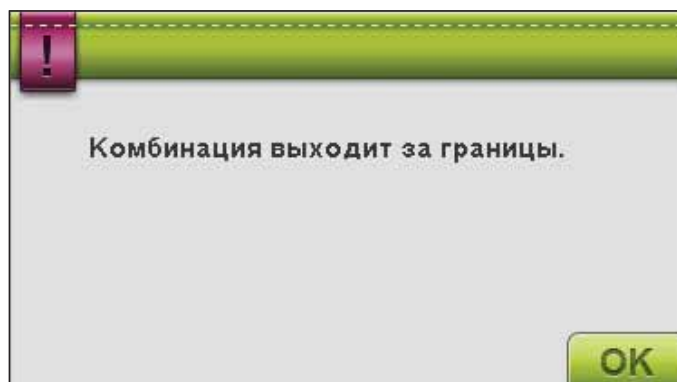

ПОДГОТОВКА К ВЫШИВАНИЮ



ВЫШИВАЛЬНЫЙ БЛОК

(тип VE18)

- 37. Кнопка для отключения вышивального блока (под блоком)
- 38. Рукав вышивального блока
- 39. Разъем для крепления пялец
- 40. Ножки, регулируемые по высоте
- 41. Разъем для подключения блока к машине

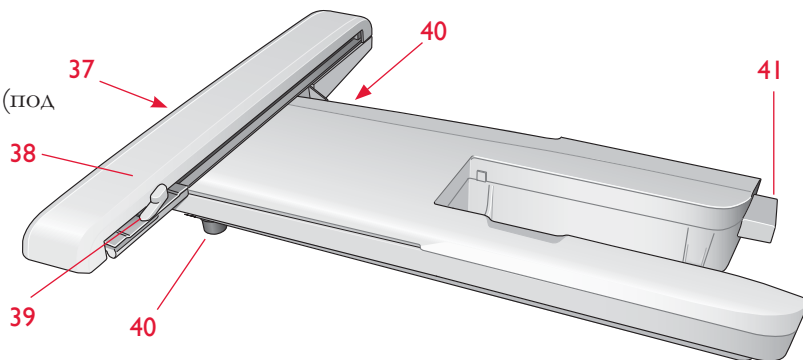

ВЫШИВАЛЬНЫЕ ПЯЛЬЦЫ

- A Крепление пялец к вышивальному блоку
- B Внешняя часть пялец
- C Внутренняя часть пялец
- D Рычаг Быстрого открывания
- E Винт для затягивания пялец
- F Выемки для клипс
- G Центральные отметки

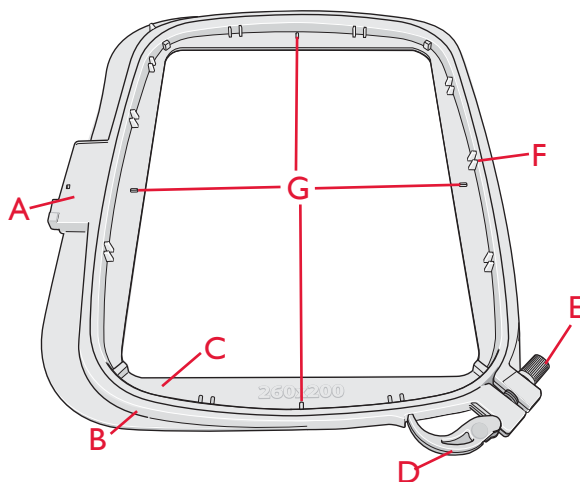

При извлечении вышивального блока из коробки в первый раз, удалите упаковочные крепления под блоком. Также вставьте жесткий упаковочный материал в мягкий чехол для переноски вышивального блока.

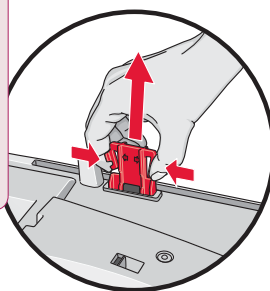

Сенсорная лапка Q

Сенсорная лапка Q всегда рекомендуется для вышивания. Эта лапка также используется для свободной техники, стежки и вышивания на специальных толстых и пористых тканях.

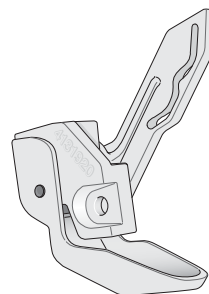

ПОДКЛЮЧЕНИЕ ВЫШИВАЛЬНОГО БЛОКА

1. Снимите с машины коробку для аксессуаров.
2. Разъем на машине для подключения вышивального блока закрыт крышкой. Поверните крышку вправо для открытия.
3. Установите вышивальный блок вдоль свободного рукава машины, чтобы выступ блока плотно подключился с разъемом машины. При необходимости отрегулируйте высоту ножек, чтобы блок и машина составляли единую ровную поверхность. Включите машину.
4. Появится подсказка о необходимости очистить область вокруг вышивального блока и снять пяльцы, чтобы машина выполнила калибровку вышивального блока. Нажмите ОК. Машина сделает калибровку и ручка блока сместится в исходное положение для вышивания.

Примечание: НЕЛЬЗЯ делать калибровку с установленными пяльцами, так как можно повредить иглу, прижимную лапку, пяльцы и/или вышивальный блок. Убедитесь, что место вокруг машины свободно и вышивальному блоку при калибровке ничего не мешает.

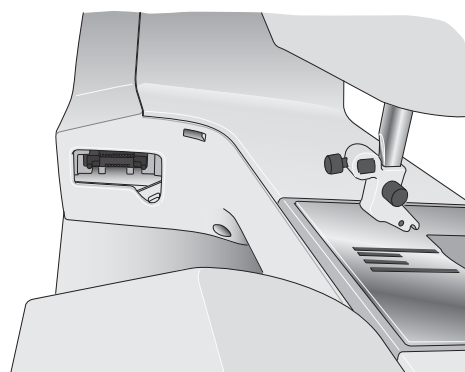

ОТКЛЮЧЕНИЕ ВЫШИВАЛЬНОГО БЛОКА

1. Для хранения блока в чехле, сдвиньте рукав блока в положение парковки, выбрав на экране иконку Парковка в Вышивании или Вышивальном Редакторе.
2. Нажмите на кнопку слева под вышивальным блоком (A) и выдвигая блок влево, снимите его.
3. Храните блок в оригинальной упаковке, которая должна быть вложена в мягкий чехол для переноски.

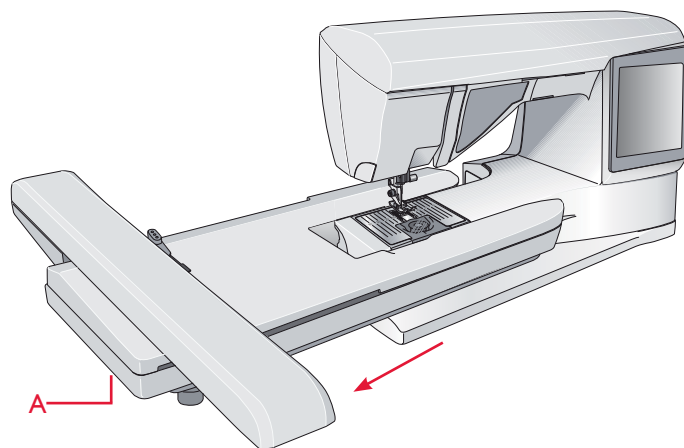

УСТАНОВКА И СНЯТИЕ ПЯЛЕЦ

Убедитесь, что коробка для аксессуаров закрыта. Подключите пяльцы к вышивальному блоку (C) спереди назад до щелчка, т.е. до полной установки на месте. Удерживайте нажатой серую кнопку (D) в процессе установки пялец.

Чтобы снять пяльцы, нажмите на серую кнопку (D) на блоке и потяните пяльцы на себя.

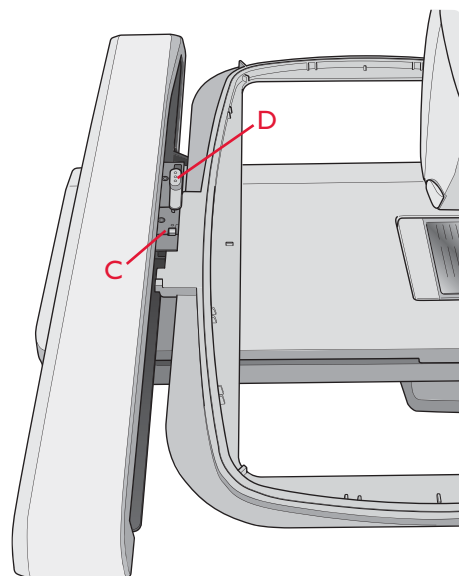

ЗАПРАВКА ТКАНИ В ПЯЛЬЦЫ

Для получения наилучшего результата подложите слой стабилизатора под ткань. При заправлянии ткани и стабилизатора убедитесь, что они хорошо натянуты.

1. Откройте рычаг Быстрого Открывания (В) на внешних пяльцах и ослабьте винт (С). Выньте внутреннюю часть пялец. Положите внешние пяльцы на ровную плоскую поверхность так, чтобы винт был внизу справа (С). В центре нижней части пялец вы найдете маленькую стрелку, которую надо совместить с такой же стрелкой на внутренних пяльцах.
2. Положите стабилизатор и ткань лицевой стороной вверх на внешние пяльцы.
3. Положите внутренние пяльцы сверху стрелкой вниз и совместите внутренние и внешние пяльцы.
4. Закройте рычаг Быстрого открывания (В). Отрегулируйте давление внешних пялец при помощи винта (С). Ткань должна быть туго натянута в пяльцах.

Примечание: При вышивании дополнительных дизайнов на ткани, достаточно воспользоваться Рычагом быстрого открывания пялец, чтобы передвинуть пяльцы. Если вы меняете тип ткани, то необходимо отрегулировать силу давления пялец при помощи винта. Не давите с силой на рычаг быстрого открывания пялец.

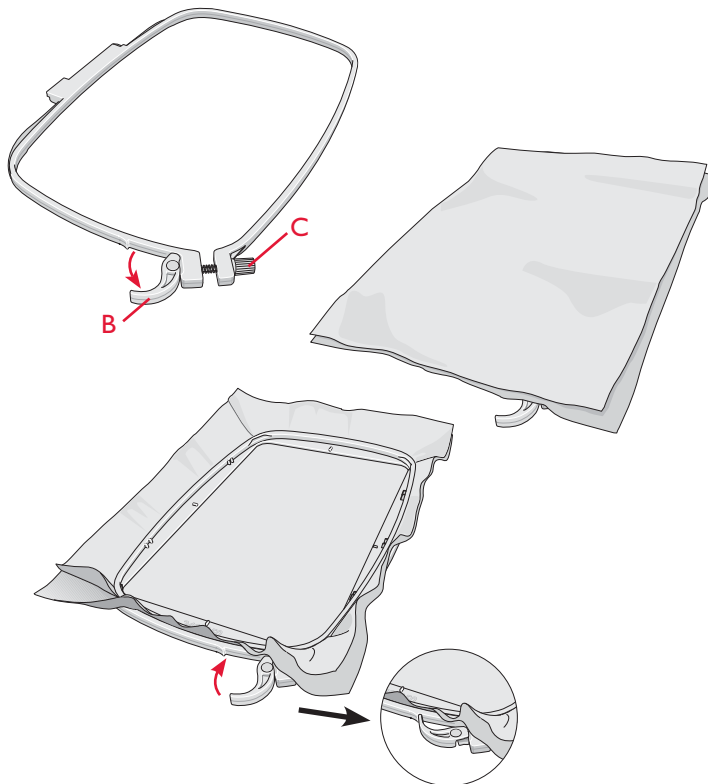

ВСТРОЕННЫЕ ДИЗАЙНЫ

В памяти машины находится более 180 дизайнов. Эти дизайны представлены в буклете для машины DESIGNER RUBY Royale™. В прилагаемом буклете Вы найдете изображения 175 дизайнов из Классической Коллекции.

DESIGNER RUBY Royale™ БУКЛЕТ

В Буклете DESIGNER RUBY Royale™ Sampler вы найдете все дизайны и вышивальные шрифты, хранящиеся в памяти машины.

Рядом с каждым дизайном вы увидите номер дизайна, количество стежков и размер дизайна. Также показаны предлагаемые цвета ниток для каждого цветового блока.

КЛАССИЧЕСКАЯ КОЛЛЕКЦИЯ

Дизайны из Классической Коллекции доступны для загрузки на сайте HUSQVARNA VIKING®. Зайдите на сайт www.husqvarnaviking.com и далее следуйте: Support & Updates/Designer Ruby Royale/Updates and Downloads. Кликните на Classic Collection, чтобы скачать файл. Распакуйте файл и загрузите его в компьютер или на USB-накопитель. Введите пароль "D13CC10". Дизайны будут распакованы и готовы к вышиванию.

НАЧИНАЕМ ВЫШИВАТЬ

1. Всегда устанавливайте Сенсорную лапку Q для получения наилучших результатов. Подробная информация об установке лапки представлена на стр. 2:8. После установки вышивального блока и лапки, поставьте шпульку с нижней ниткой.
2. Нажмите Меню Дизайнов на панели инструментов, чтобы открыть дизайны. Нажмите на дизайн, который вы хотите вышить и он загрузится в Вышивальный Редактор.

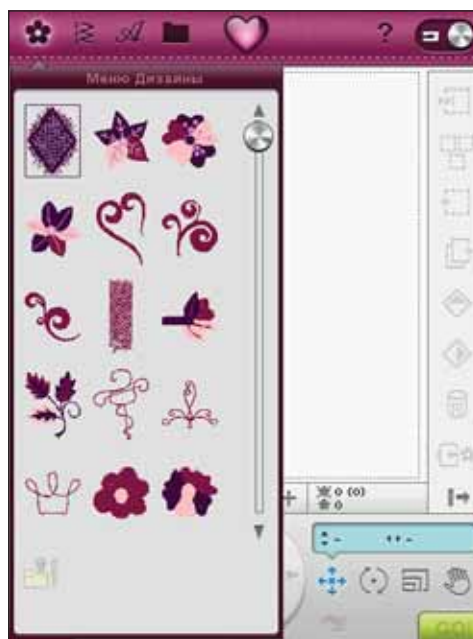

3. Заправьте ткань и установите пальцы в вышивальный блок.
4. Если вы готовы к вышиванию, переключите Режим Вышивального редактора на Режим Вышивания, нажав на иконку GO!

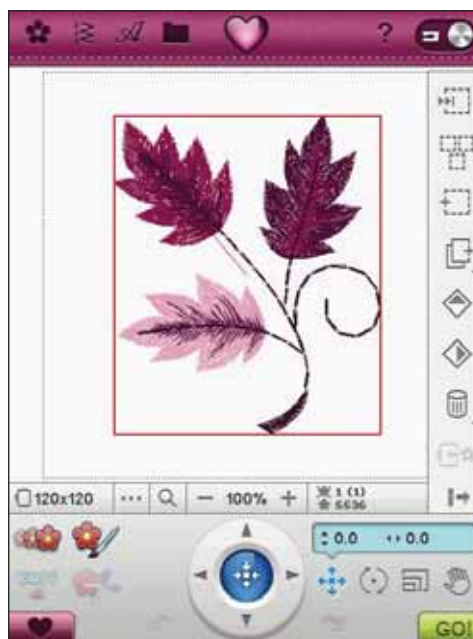

5. Заправьте машину первым цветом ниток, следуя цветовой палитре в Списке Цветовых Блоков.



- Освободите место вокруг вышивального блока, обеспечивая пространство для движения пялец. Придерживайте конец нитки и нажмите кнопку Start/Stop или на педаль. Машина начнет вышивание.

Примечание: Эта машина имеет функцию Автоматической обрезки прыгающих стежков. Это сохраняет ваше время, так как не нужно обрезать нитки после вышивки. При вышивании машина обрезает верхние прыгающие стежки, все концы ниток будут видны только на изнанке. По умолчанию функция включена. Для отключения, войдите в меню Установки Машины и отмените функцию Автоматической Обрезки Прыгающих Стежков.

Если функция Авто Обрезка Прыгающих стежков не активна, машина остановится после выполнения первых десяти стежков. Появится сообщение на экране, что нужно обрезать кончик нити. Обрежьте нить и нажмите Start/Stop для продолжения вышивания.

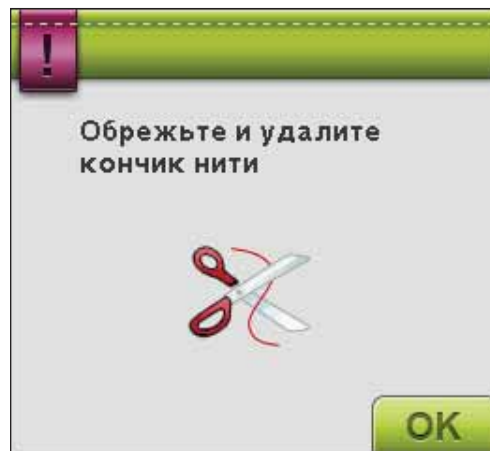

- По окончании вышивания первого цвета, ваша машина обрежет верхнюю нить и остановится. Появится сообщение о смене цвета ниток. Перезаправьте машину и продолжите вышивание, нажав на Start/Stop. Придерживайте конец нитки в начале вышивания. Машина обрежет кончик нити и протянет остатки нитки на изнаночную сторону ткани.

В конце каждого цветового блока машина делает закрепку и обрезку верхней нити.

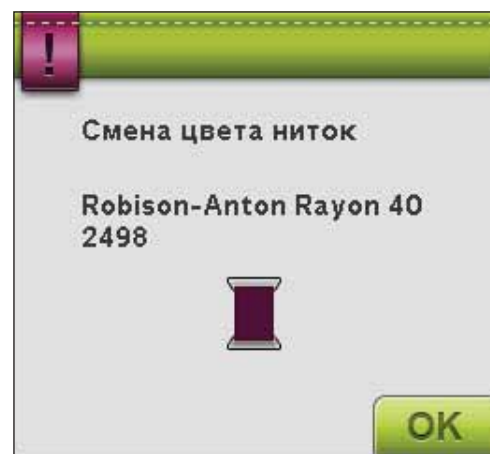

- По окончании вышивания ваша машина обрежет верхнюю и нижнюю нитки и остановится. Игла и прижимная лапка автоматически поднимутся для удобства снятия пялец.

Сообщение на экране и звуковой сигнал информируют вас об окончании вышивания. Нажмите ОК, если хотите оставить дизайн на экране и чтобы остаться в Режиме Вышивания.

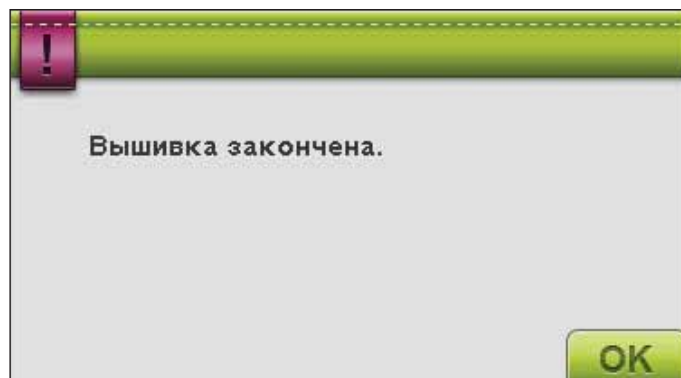

ВЫШИВАЛЬНЫЙ РЕДАКТОР

7



ВЫШИВАЛЬНЫЙ РЕДАКТОР

Вышивальный Редактор открывается, если вы переключили Швейный/Вышивальный режим на панели инструментов и активировали Вышивальный режим. Можно также сразу попасть в Вышивальный редактор, если включить машину с присоединенным вышивальным блоком. В вышивальном Редакторе можно редактировать, комбинировать, сохранять и удалять дизайны. Чтобы редактировать ваш дизайн(ы) не обязательно иметь подключенный вышивальный блок. Загруженные дизайны показаны в Вышивальном поле на экране.

ВЫШИВАЛЬНЫЙ РЕДАКТОР - ИКОНКИ

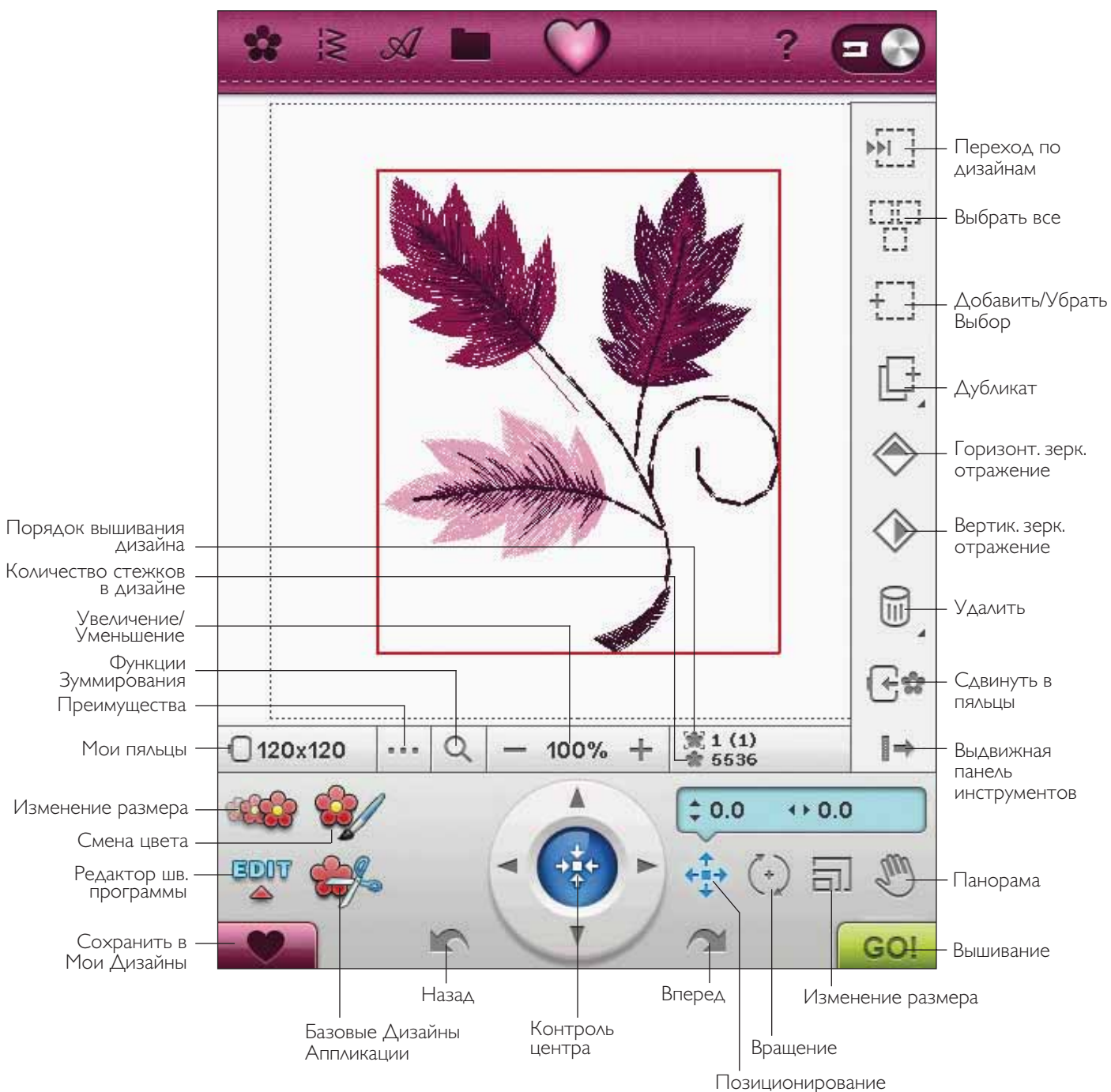

ОСНОВНЫЕ ФУНКЦИИ НА ПАНЕЛИ ИНСТРУМЕНТОВ ВЫШИВАЛЬНОГО РЕДАКТОРА

Нажмите на функцию, которую вы хотите активировать. Нажмите на иконку Меню Ruby, чтобы открыть расширенную панель инструментов.

ЗАГРУЗКА ДИЗАЙНА

Для загрузки дизайна нажмите Меню Дизайнов для автоматического открывания меню с вышивками. Выберите дизайны из этого меню. Ваши персональные дизайны будут показаны в меню. Для загрузки дизайна, нажмите на него на дисплее и он загрузится в Вышивальный Редактор.

Примечание: Вы также можете загрузить дизайны, шрифты и строчки из Файл Менеджера.

ЗАГРУЗКА СТРОЧКИ

Для загрузки шва нажмите иконку Меню Строчек. Выберите меню и откроется окно комбинирования. Нажмите на нужный шов/ швейную программу и нажмите ОК для загрузки в Вышивальный Редактор. Читайте о комбинировании в разделе 5.

ЗАГРУЗКА ПЕТЛИ

Петли могут быть вышиты в пальцах. Нажмите иконку Меню Строчек и выберите меню В. Выберите нужную петлю в открывшемся окне и установите длину петли, ширину и плотность. Нажмите ОК для загрузки петли в вышивальный режим.

ЗАГРУЗКА ШРИФТА

Вы можете составить текст из вышивальных и швейных шрифтов. Загрузите шрифт, выбрав Меню Шрифтов на строке инструментов и нажмите на нужный шрифт на дисплее.

Вышивальные шрифты будут загружены в окно Вышивального Редактора.

Швейные шрифты будут загружены в Комбинирование. Созданный текст будет загружен в Вышивальный Редактор.

ФАЙЛ МЕНЕДЖЕР

Файл Менеджер поможет вам добавить, перенести, удалить и копировать дизайны, шрифты и швейные файлы быстрым путем. Нажмите иконку для открытия Файл Менеджера для сохранения в памяти машины или на дополнительных устройствах USB, таких как компьютер или накопитель USB HUSQVARNA VIKING®. Выберите место для сохранения дизайна. Нажмите на выбранную папку и Нажмите & Удерживайте для ее открытия. Подробная информация в разделе 9.

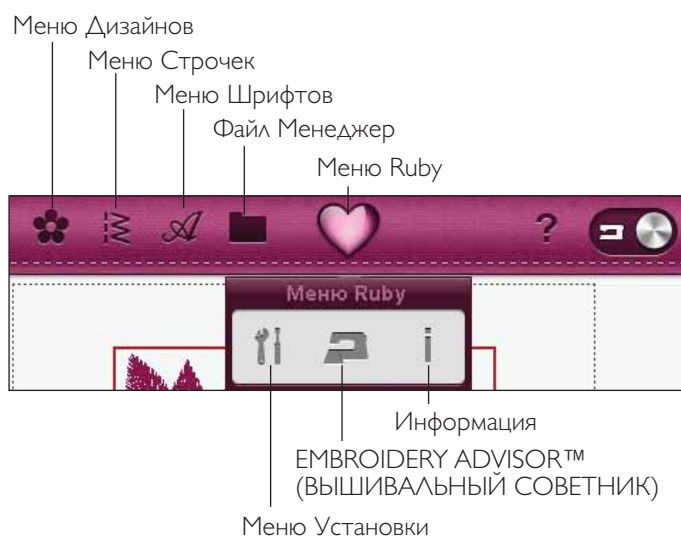

МЕНЮ RUBY

Нажмите на Меню Ruby, чтобы открыть Выдвижную панель инструментов. Содержание инструментов на панели меняется в зависимости от того, какой режим (Швейный или Вышивальный) выбран. Здесь вы можете найти Меню Установок, Швейный/Вышивальный Советник (SEWING ADVISOR™/EMBROIDERY ADVISOR™) и Меню Информация. Нажмите на функцию, которую хотите активировать.

МЕНЮ SET

В Меню SET вы можете изменить автоматические установки и сделать свои регулировки в Швейных Установках, Установках Машины, Установках Звука, Дисплея и Освещения.

Нажимайте иконки для активирования функции или открытия перечисления выборов. Если меняете установки Швейные, Машины, Звука, Дисплея или Освещения, установки будут сохранены даже после выключения машины. Подробная информация о Меню Установок в разделе 3.

ЭКСКЛЮЗИВНЫЙ ВЫШИВАЛЬНЫЙ СОВЕТНИК (EMBROIDERY ADVISOR™)

Эксклюзивный EMBROIDERY ADVISOR™ (ВЫШИВАЛЬНЫЙ СОВЕТНИК) рекомендует наиболее подходящие иглу, стабилизатор и нитки для вашей ткани. Вам нужно следовать рекомендациям. Нажмите ОК для выхода из ВЫШИВАЛЬНОГО СОВЕТНИКА (EMBROIDERY ADVISOR™)

МЕНЮ ИНФОРМАЦИИ

Используйте Меню Информации для быстрого доступа к разделам Помощи. Инфо меню - это краткая версия Руководства по эксплуатации. На стр. 3:12 описано меню Информации.

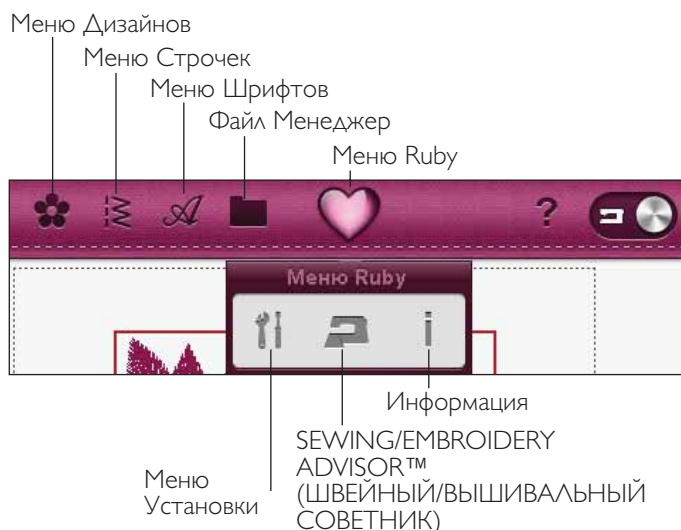

ВЫДВИЖНАЯ ПАНЕЛЬ ИНСТРУМЕНТОВ

В режиме Вышивание – управление некоторыми функциями находится на выдвижной панели. Панель открывается по умолчанию. Чтобы закрыть эту панель – нажмите на иконку в нижнем правом углу панели.

КАК ВЫБРАТЬ ДИЗАЙНЫ

При загрузке дизайнов в Вышивальный Редактор будет по умолчанию выделен последний загруженный дизайн.

Выбор одного дизайна

Для выбора одного дизайна вы можете нажать на дизайн на экране или на иконку Проход по дизайнам. Каждый раз при нажатии иконки Переход через дизайны вы увидите все дизайны в порядке, как они будут вышиваться.

1. В Вышивальном Редакторе нажмите Меню Дизайнов.
2. Выберите дизайн из подменю, нажав на него.
3. Нажмите на иконку Дубликат три раза. Последний дизайн будет выделен в красную рамку, это означает, что он выбран.
4. Если вы хотите выбрать первый дизайн вместо этого, нажмите иконку Проход по дизайнам. Каждый раз при нажатии на эту иконку, вы будете переходить от одного дизайна к другому, в порядке загрузки.
5. После выбора нужного дизайна, вы можете его удалить, дублировать, передвинуть, зеркально отразить, изменить размер и/или вращать. Эти изменения эффективны только для выбранного дизайна.

Выбрать Все

6. Если вы хотите выбрать все дизайны, просто нажмите на эту иконку. Все дизайны на дисплее будут выделены. Теперь вы можете удалять, дублировать, передвигать, зеркально отражать, изменять размер и/или вращать их.

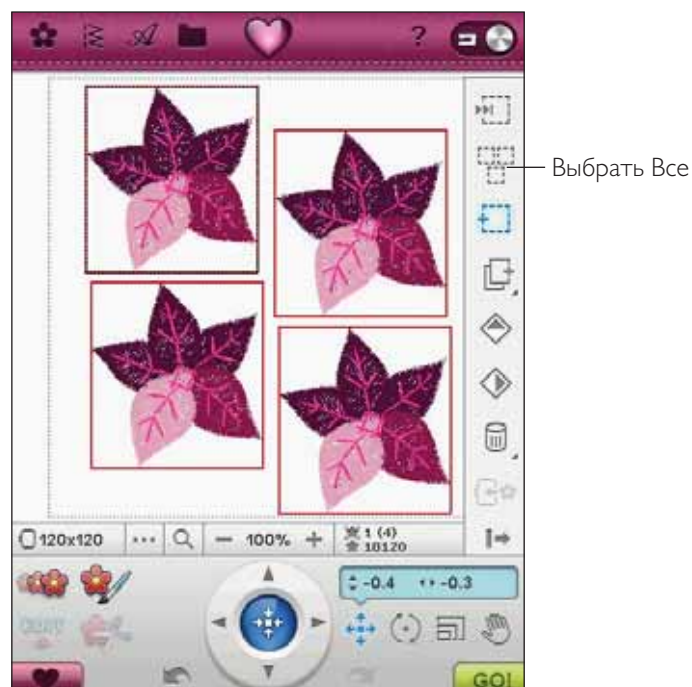
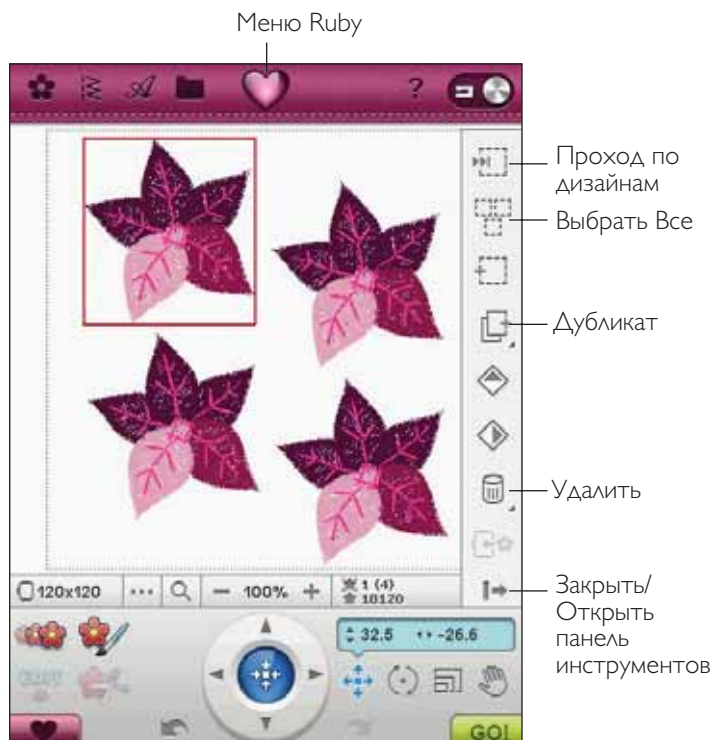

РАСШИРЕННЫЙ ВЫБОР

Выбор дизайна

У вас есть три пути для выбора дизайна на экране. Это дает больше возможностей чтобы выбрать дизайны и сделать изменения только в этих дизайнах.

1. Выбранный дизайн (1) - Дизайн помещается в красную рамку. Вы можете делать изменения в дизайне(х). Вы можете изменять размер, вращать, помещать дизайн в формы, изменять размер с пересчетом стежков и редактировать выбранный дизайн.
2. Помеченный и Выбранный (2) - Дизайн помещается в красную пунктирную рамку. Вы можете делать изменения в помеченном и выбранном дизайне. Вы можете удалить этот дизайн из выбранных дизайнов путем нажатия на иконку Добавить/Удалить Выбор.
3. Помеченный дизайн (3) - Когда два или больше дизайнов на экране, вы можете пометить дизайн. Он будет помещен в черную пунктирную рамку. В нем нельзя делать изменения, такие как изменение размера и вращение. Когда вы выберете иконку Добавить/Удалить Выбор, черная пунктирная рамка превратится в красную. Ваш дизайн сейчас помечен и выбран.



1. Выбранный дизайн(ы) выделен в красную рамку.



2. Помеченный и выбранный дизайн(ы) выделен в красную пунктирную рамку.



3. Черная пунктирная рамка вокруг дизайна означает, что дизайн помечен, но не активен.

Добавить/Удалить Выбор

Если вы загрузили несколько дизайнов и хотите изменить только немногие из них, вы можете использовать функцию Добавить/Удалить Выбор.

Нажмите иконку Добавить/Удалить Выбор для активирования функции. Пометьте дизайн, нажав на него для добавления к выбору.

Вы также можете использовать эту функцию после функции Выбрать Все, для удаления одного или несколько дизайнов из группы. Затем пометьте дизайны, которые хотите удалить, кликнув на иконку Добавить/Удалить Выбор для удаления.

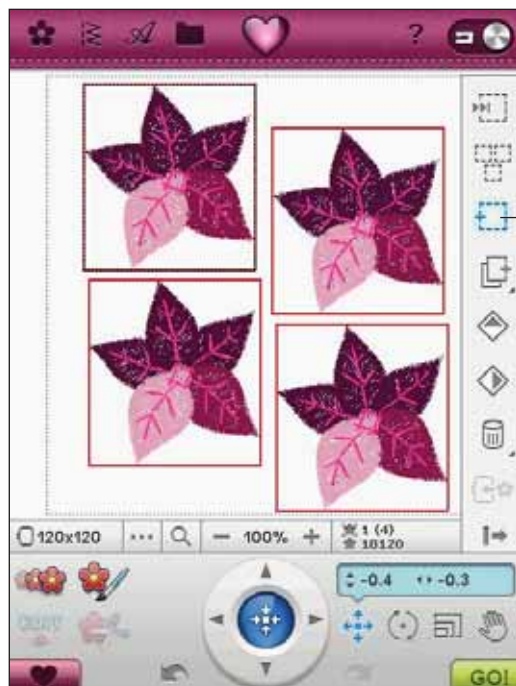

Добавить/
Удалить Выбор

ДУБЛИКАТ

Нажмите на иконку Дубликат для получения копии выбранного дизайна(ов).

Если вы хотите больше, чем одну копию, Нажмите и Удерживайте иконку и появится окно, в котором вы можете ввести нужное число копий.

См. стр. 7:5-7:6, чтобы просмотреть информацию о выбранных и невыбранных дизайнах.

ГОРИЗОНТАЛЬНОЕ И ВЕРТИКАЛЬНОЕ ЗЕРКАЛЬНОЕ ОТРАЖЕНИЕ

Чтобы получить зеркально отраженный дизайн (относительно горизонтальной или вертикальной оси), нужно нажать на соответствующую иконку.

УДАЛИТЬ

Если вы нажмете на иконку Удалить - выбранный дизайн(ы) будут удален из вышивального поля. Если выбрано больше одного дизайна, появится меню с вопросом о подтверждении удаления.

Нажмите и Удерживайте иконку Удалить для удаления всех дизайнов из вышивального поля. Появится меню с вопросом о подтверждении удаления.

СДВИНУТЬ В ПЯЛЬЦЫ

Эта иконка активируется, если дизайн(ы) вышел за пределы пялец. Нажмите на эту иконку для того, чтобы вернуть дизайн в область пялец. Дизайн будет расположен близко к краю пялец.

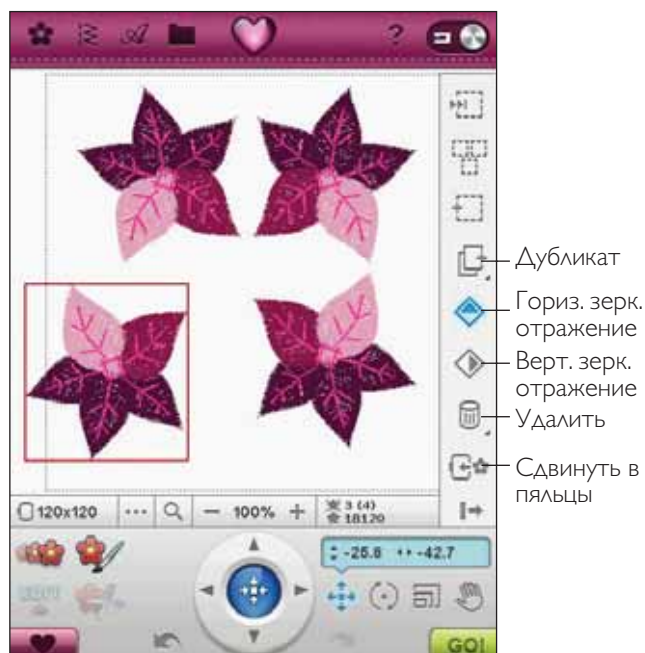

МОИ ПЯЛЬЦЫ

Для выбора нужного размера пялец нажмите иконку Мои Пяльцы. Появится меню с выбором пялец, включая пяльцы, которые вы можете купить дополнительно у дилера HUSQVARNA VIKING®.

После выбора пялец меню закроется автоматически.

Внимание: Только выбранные пяльцы будут доступны для выбора в меню Мои Пяльцы. Вы можете внести в это меню изменения, выбрав желаемые пяльцы в разделе Выбор Пялец в Установках Машины (См. раздел Выбор Пялец на стр. 3:8).

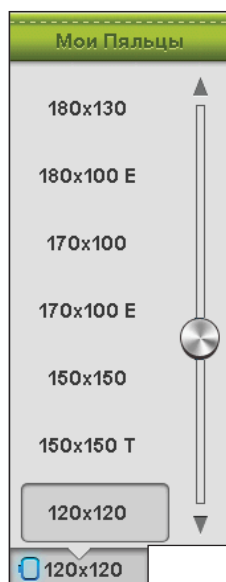

ПРЕИМУЩЕСТВА

Сетка

Нажмите иконку Преимущества, а затем Сетка, чтобы активировать/отключить изображение сетки в поле вышивки. Сетка используется для удобства размещения и комбинирования дизайнов. Максимальное расстояние между линиями сетки-20 мм. Если вы увеличиваете поле вышивки, расстояние уменьшается до 10 мм или 5 мм.

Переключение режимов 2D/3D

В режиме 2D (2-х мерное измерение) дизайн загружается быстрее и этот режим удобнее для просмотра цветowych блоков дизайна. Режим 3D показывает дизайн в 3-х мерном измерении - с тенями и глубиной цвета.

Нажмите иконку Преимущества, а затем “3D”, чтобы увидеть на экране трехмерное изображение вышивки на ткани. Нажмите снова эту иконку для возврата в режим 2D.

Полный экран

Для просмотра всего вашего дизайна в самом большом размере, используйте эту функцию. Вышивка заполнит весь экран. Для закрытия нажмите любую точку дисплея.

Парковка

Нажмите на эту иконку, чтобы машина сдвинула рукав вышивального блока в положение Парковка для хранения блока в чехле.

Важно: Пяльцы нужно обязательно снять перед нажатием функции Парковка, чтобы избежать поломки пялец или вышивального блока при выполнении парковки.

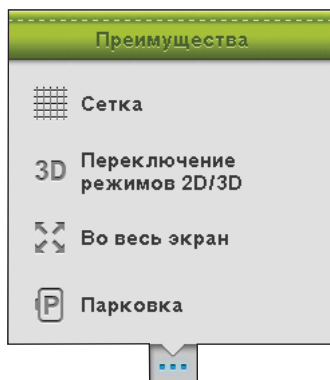

ФУНКЦИИ ЗУММИРОВАНИЯ

Это значит увеличить или уменьшить вышивальное поле. Используйте Увеличить (+) для просмотра дизайна в увеличенном виде. Используйте (-) Уменьшить для просмотра в уменьшенном виде.

Нажмите на иконку Функции Зуммирования, чтобы открыть меню, в котором можно выбрать: Показать все, Просмотр в пальцах, Просмотр выделенной области.

Показать Все

Функция Показать все предназначена для просмотра дизайнов всей вышивальной комбинации.

Просмотр в пальцах

Вы можете использовать эту функцию для просмотра дизайна в выбранных пальцах.

Просмотр выделенной области

Нажмите и тяните стилусом диагональ рамки, выделяя нужную область вышивального поля на экране. Машина увеличит выбранную область рамки.

Примечание: Функция Увеличить делает ваш дизайн очень большим. Для просмотра других частей дизайна используйте функцию Панорамы. Нажмите и тащите или используйте стрелки для работы с отдельными частями дизайна.

ПОРЯДОК ВЫШИВАНИЯ ДИЗАЙНА

Дизайны будут вышиваться в последовательности, в которой они были загружены в окно редактирования. При работе с несколькими дизайнами полезно знать очередность их вышивания. Нажмите на дизайн, чтобы увидеть каким по очереди он будет вышит. Например, 1(4) означает, что выбранный дизайн будет вышит первым из четырех выбранных.

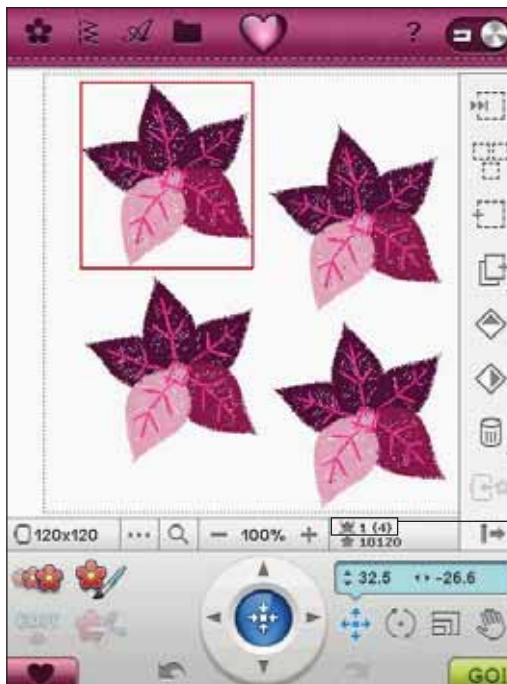
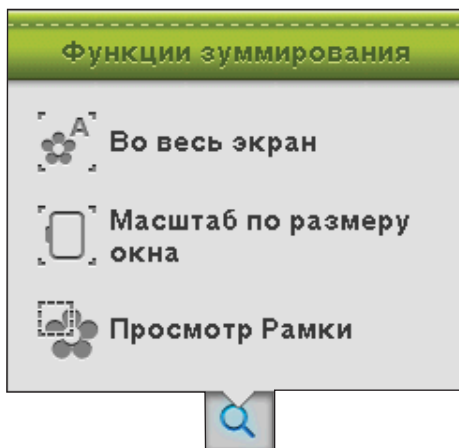
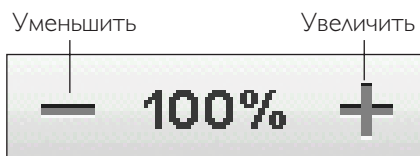

Порядок вышивания дизайна

СЕНСОРНЫЕ ФУНКЦИИ

Выбранный дизайн помечается в красную рамку. Для выбора дизайна, нажмите на него на экране. Вы можете использовать стилус для изменений прямо на дисплее: нажмите и перемещайте в поле вышивки. Используйте функции Панорамы, Позиционирования, Вращения и Изменения размера, в зависимости от активности. Вы также можете использовать стрелки Контроля малыми шагами.

Позиционирование

Если эта функция активна, вы можете двигать выбранный дизайн(ы) в любое место поля вышивки. Цифры (в мм) рядом с Контролем показывают, насколько дизайны смещены в горизонтальной и вертикальной плоскостях от центра пялец.

Нажмите иконку Контроль Центра и дизайн(ы) будет смещен в центр пялец.



Контроль
Центра

Контроль

Позиционирование

Вращение

Если функция активна, выбранный дизайн(ы) будет вращаться вокруг центральной точки дизайна(ов).

Используйте стрелки Контроля для вращения дизайна(ов) на каждый градус. Каждое нажатие на иконку Контроль Центра будет вращать дизайн(ы) на 90 градусов по часовой стрелке.

Рядом с Контролем вы можете видеть угол наклона в градусах, на который дизайн(ы) повернут относительно его оригинального положения.



Вращение

Изменение размера

Если функция активна, вы можете увеличить или уменьшить размер выбранного дизайна или группы дизайнов до 20%.

По умолчанию - включено пропорциональное изменение размера. Это показывает значок закрытого замка на иконке Контроль Центра. Чтобы открыть, просто нажмите на замок. Теперь можно изменять индивидуально длину и ширину.

Если двигать стилусом на экране по направлению к центру выбранного дизайна, размер будет уменьшен. Если двигать от центра - размер будет увеличен. Используйте стрелки Контроля для малых шагов.

Примечание: Для увеличения или уменьшения дизайна больше, чем на 20%, используйте функцию Resize (Изменение размера с пересчетом стежков).



Изменение размера- заблокировано



Изменение размера - разблокировано

Панорама

Чтобы изображение было по центру, нажмите на центральную контрольную кнопку. Если функция активна, вы можете вышивальное поле увеличивать для более подробного просмотра.



Панорама

СОХРАНИТЬ В МОИ ДИЗАЙНЫ

Нажмите на “Сохранить в мои Дизайны”, чтобы сохранить редактируемый дизайн. Выберите файл, куда сохранить дизайн. Выберите Мои Дизайны, Мои Файлы или карту памяти. Дизайны, сохраненные в Моих Дизайнах доступны в Меню Дизайнов.

НАЗАД (UNDO)

Нажмите стрелку влево для отмены введенных изменений в дизайн. Снова нажмите для отмены изменений, внесенных ранее.

Примечание: Не все изменения могут быть отменены. Стрелки могут быть не активны, если функция Отмены не доступна.

ВПЕРЕД (REDO)

Функция Вперед становится активна, когда вы нажали функцию Назад, теперь вы можете снова пройти вперед через все изменения.

GO!

В нижнем правом углу вы видите иконку GO! . Нажмите на нее, чтобы перейти в режим Вышивания.



ИЗМЕНЕНИЕ РАЗМЕРА С ПЕРЕСЧЕТОМ СТЕЖКОВ



Эта функция может уменьшать вышивальный дизайн до пяти раз или увеличивать до восьми раз по отношению к оригинальному дизайну. Машина пересчитывает количество стежков в дизайне, так что плотность дизайна остается прежней.

Примечание: Для уменьшения или увеличения дизайна меньше, чем на 20%, используйте функцию Изменение размера. При этом количество стежков не изменяется.

Регулировки

Выберите дизайн для изменения размера с пересчетом. Откройте окно Изменение размера с пересчетом стежков. Изменяйте размер дизайна, нажимая и ведя на экране или при помощи колеса Контроля. Размер дизайна показан в миллиметрах над колесом Контроля. Для возврата к оригинальному размеру, нажмите центральную иконку Контроля. Меняйте расположение дизайна в пальцах, используя Позиционирование и Вращение.

Сохранить Тип Застила

Все области в вышивальном дизайне выполнены в различных специальных застилах для получения интересных эффектов. При увеличении или уменьшении дизайна, стежки в областях застилов будут видоизменены.

У вас есть два пути изменения размера с пересчетом стежков.

1. Установки по умолчанию не сохраняют тип застила. Это самый быстрый способ изменения размера. Области застилов в дизайне будут выглядеть по-другому по отношению к оригиналу.
2. Если выберете Сохранить Тип Застила, процесс займет немного больше времени, но типы и виды застилов будут сохранены. Если сильно изменяете размер, рекомендуется Сохранять Тип Застила для получения наилучших результатов.

Начинаем изменять размер

Если вы удовлетворены полученным размером дизайна и его расположением, нажмите ОК для выхода из окна и начала процесса изменения размера. Песочные часы на экране указывают на идущий процесс. После завершения окно будет закрыто. Нажмите Отмена для возврата в Вышивальный Редактор без изменения размера.

Примечание: К строчкам и швейным комбинациям эта функция не применяется.



Сохранение
типа застила

Контроль
центра

Уменьшение
дизайна

Увеличение
дизайна

Изменение
размера

Позиционирование

Управление

Вращение

ВАЖНАЯ ИНФОРМАЦИЯ

Так как дизайны разрабатываются специально для конкретных размеров, очень важно знать следующую информацию об Изменении размера с пересчетом стежков.

После изменения размера дизайна, сначала выйдите его на пробном кусочке ткани, перед тем как вышить на основном изделии.

- Изменение размера всегда пропорционально. Если уменьшаете на 30%, то и длина и ширина дизайна будут уменьшены на 30%. Если дизайн слишком сложный, какие-то части могут быть потеряны или повреждены и/или он будет очень плотным. Некоторые многодетальные дизайны нельзя уменьшать больше, чем на 25%.
- Дизайн может быть больше размера пялец, поэтому вы должны убедиться, что он вмещается в пяльцы. Если дизайн больше размера пялец, машина не будет его вышивать.
- Если вы увеличили дизайн слишком сильно, вы увидите, что застилы нерегулярно заполнены. Нажмите Контроль центра для возврата к 100% и увеличьте на меньший процент для получения лучшего результата. В зависимости от свободной памяти машины, некоторые дизайны будут слишком сложны для функции Изменения размера с пересчетом стежков. Используйте программное обеспечение (РС), чтобы изменить размер очень большого или комбинированного дизайна. Вы можете приобрести Программное обеспечение у вашего дилера.
- Всегда начинайте изменение размера дизайна от оригинала. Это обеспечит наиболее качественный результат. Если измененный дизайн сохранен и затем снова увеличен или уменьшен, он будет менее качественным. Всегда начинайте с дизайна-оригинала.
- В зависимости от количества стежков в дизайне и от процента изменения размера, процесс пересчета стежков может занимать разное время. Это может занять несколько минут для сложных дизайнов. Если нажмете ОК, вы не сможете отменить процесс. Вы должны дождаться окончания процесса изменения размера.
- Не имеет значения в каком порядке вы используете функции изменения размера, вращения, зеркального отражения или др. Если вы нажмете ОК, ваша машина всегда сначала изменит размер с пересчетом стежков и затем добавит вращение, отражение и др.
- Рекомендуется использовать Изменение размера вместо Изменения размера с пересчетом стежков, если изменяете меньше, чем на 20% и если дизайны состоят из одиночных или тройных стежков, таких как вышивки крестиком. В этом случае вам не нужно добавлять стежки в дизайн, вам нужно только сделать дизайн больше или меньше, т.е. увеличить или уменьшить длину стежка.

РЕДАКТОР ЦВЕТА

Нажмите иконку Редактор Цвета для входа в Меню Изменения Цвета.



СМЕНА ЦВЕТА НИТОК

Здесь вы можете изменить цвета в вашем дизайне. Каждый цветовой блок показан в перечне Цветовых Блоков справа.

Пример: 1:2, 2504 RaRa 40, означает, что второй цвет нити в первом загруженном дизайне - это нить цвета 2504, производитель Robison-Anton, толщина 40.

В перечне Цветовых блоков нажмите на нужный цвет. Нажмите иконку Смена Цвета ниток и откроется окно с палитрой из 64 цветов. Нажмите на новый цвет для выбора и подтвердите ОК. Окно закроется и новый цвет появится в Перечне Цветовых блоков и в дизайне.

Выбор более одного цветового блока

Для изменения более одного цветового блока, нажмите иконку Вставить/Удалить Выбранный Цвет, затем нажмите цветные блоки, которые хотите выбрать/отменить.

Нажмите иконку "Выбрать Все", чтобы сделать изменения во всех цветовых блоках одновременно. Автоматически активирована функция Вставить/Удалить выбранный цвет. Для отмены выделения цветового блока просто нажмите на него в списке. Нажмите Вставить/Удалить Выбор для отмены2 функции и отмены выбора всех цветовых блоков.

Используйте Одинаковый Выбор для изменения всех одинаковых цветовых блоков одновременно. Нажмите цветовой блок, который хотите изменить, затем нажмите Одинаковый Выбор для выбора всех идентичных цветовых блоков в перечне цветовых блоков. Автоматически активирована функция Вставить/Удалить выбранный цвет. Если выбрано два и более разных цветовых блоков, то Одинаковый Выбор выберет все идентичные цветовые блоки всех выбранных цветов.

Отображение выбранных и невыбранных цветовых блоков

Выбранные цветовые блоки можно видеть в 2-х или 3-х мерном изображении. Невыбранные цветовые блоки отражаются на экране как цветные точки, чтобы было удобнее видеть, какая цвет. область будет изменена.

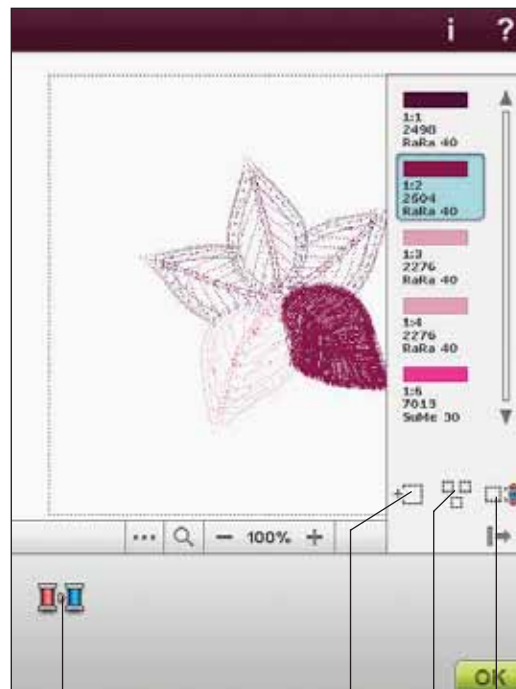

Смена цвета ниток

Выбрать подобное
Выбрать все
Вставить/Удалить Выбранный Цвет

РЕДАКТОР ШВЕЙНОЙ ПРОГРАММЫ

Если вы хотите отредактировать программу строчек, которую ранее создали и загрузили в Вышивальный Редактор, нажмите иконку Редактор запрограммированных строчек. Откроется окно Программы, чтобы можно было сделать изменения.

Вы можете вставлять новые элементы или удалять строчки. Если вы запрограммировали швы в Вышивальном Режиме, вы сможете сохранить их, как часть дизайна и они могут быть вышиты только в вышивальном режиме.

Сохранение швейной комбинации в Вышивальном режиме

Нажмите Меню Строчек. Запрограммируйте строчки и нажмите ОК в правом нижнем углу экрана. Вы загрузите ваш текст в Вышивальный Редактор. Нажмите иконку Сохранить в Мои Дизайны для сохранения. Швейная программа, составленная в Вышивальном Режиме не может быть открыта в швейном режиме. Читайте о программировании в разделе 5.

Редактор швейной программы

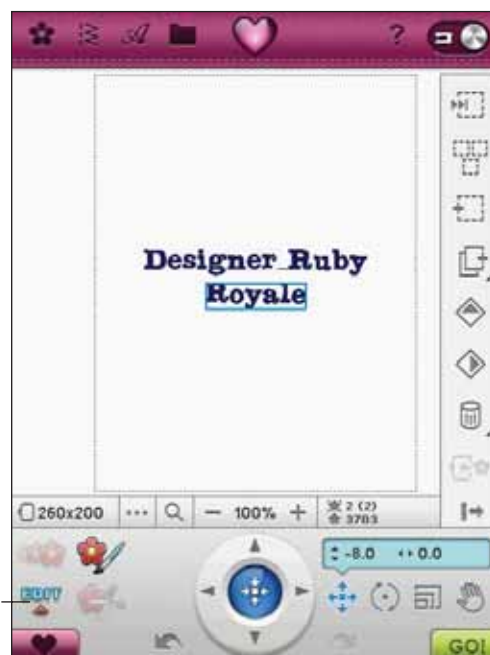

ПРОГРАММА ВЫШИВАЛЬНЫХ ШРИФТОВ

Чтобы открыть вышивальный шрифт, идите в Вышивальный Редактор и нажмите на Меню Шрифтов. Выберите вышивальный шрифт из списка.

После выбора шрифта автоматически откроется окно Программирования выш. шрифтов. Вы также можете открыть это окно, если хотите изменить уже существующий текст в Вышивальном Редакторе. В этом случае, выберите текст и нажмите иконку Редактор строчки.

Примечание: Если текст составлен из швейных шрифтов, то откроется окно Программирования.

Использование Редактора

Используйте стилус, нажимайте на нужные буквы, которые вы хотите добавить в текст. Текст показан в поле текста с курсором на активной букве. Пользуйтесь стрелками для перехода вперед и назад.

Вы можете изменить шрифт и размер вводимого текста, нажимая на иконку Смена Шрифта. Выберите другой шрифт/размер шрифта и составленный текст будет изменен в соответствии с выбором. В области Просмотра Шрифта вы увидите изменения.

Добавить букву в текст

Используйте стрелки для продвижения курсора на нужное место, где вы хотите добавить букву. Нажмите на букву и она будет вставлена в положение курсора.

Удалить букву

Чтобы удалить одну букву, поместите курсор после буквы, которую хотите удалить. Нажмите на иконку Удалить. Если хотите удалить весь написанный текст, Нажмите и Удерживайте иконку Удалить. Появится вопрос о подтверждении удаления.

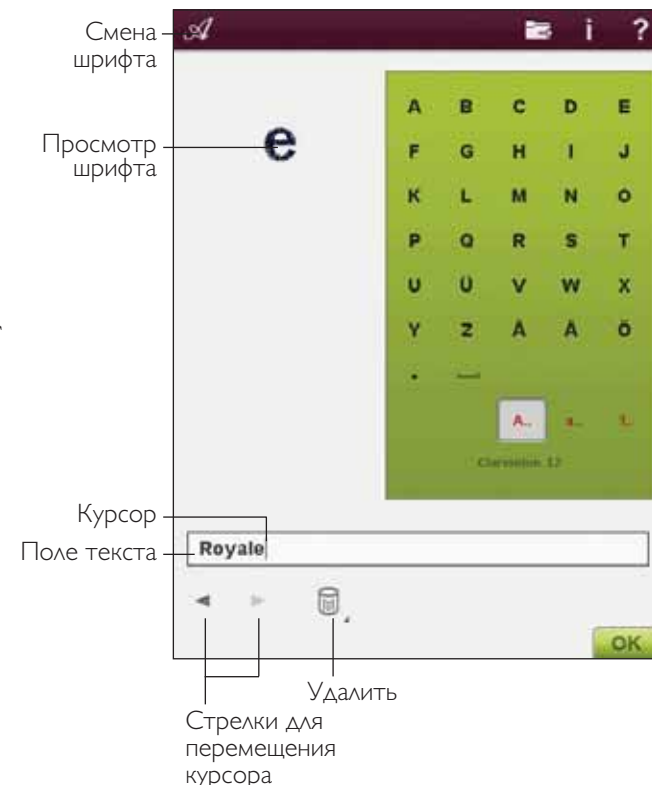

БАЗОВЫЕ ДИЗАЙНЫ АППЛИКАЦИИ

В Вышивальном Редакторе нажмите иконку Базовые Дизайны Аппликации, чтобы открыть это окно.

Справа на экране имеются Формы рамок, любую из которых можно выбрать для создания аппликации.

Для декоративной обработки края аппликации предлагается выбор из трех специальных строчек:

- Сатиновая строчка (узкая) – выполняет узкий сатиновый шов вокруг аппликации.
- Сатиновая строчка (широкая) – выполняет широкий сатиновый шов вокруг аппликации.
- Узловая строчка (широкая) – выполняет широкий узловой шов вокруг аппликации.

Декоративные строчки закрывают края аппликации. Первый блок цвета выполняет прямой строчкой контур аппликации на базовой ткани. Положите ткань аппликации на базовую ткань и прострочите контур аппликации вторым цветовым блоком. Обрежьте излишки ткани вокруг аппликации как можно ближе к строчке. Третий цветовой блок выполнит декоративную строчку по контуру аппликации.

Строчки для аппликации будут видны в Вышивальном Редакторе когда вы нажмете ОК и окно Базовых Дизайнов Аппликации закроется.

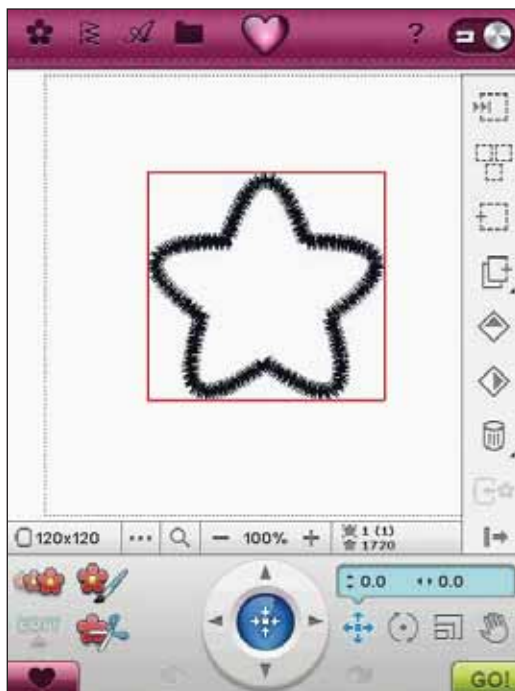
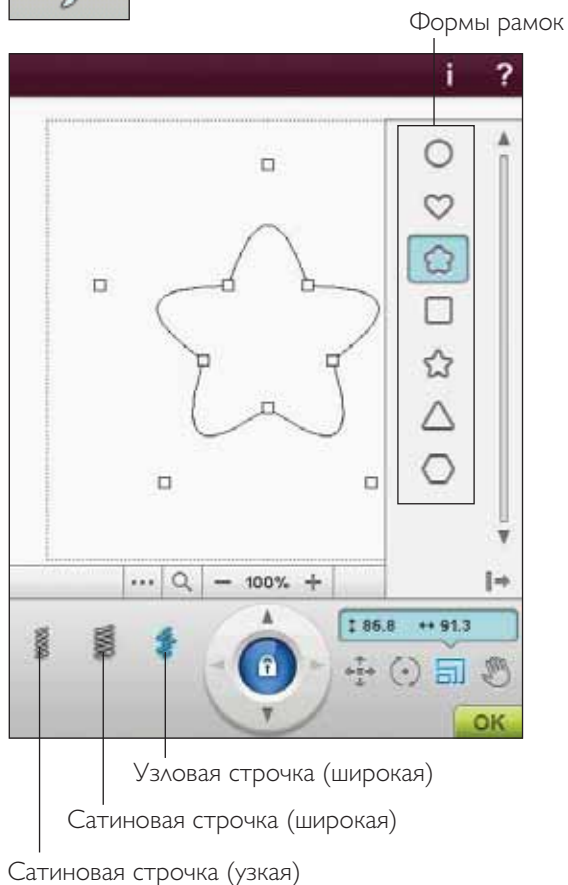

СООБЩЕНИЯ В ВЫШИВАЛЬНОМ РЕДАКТОРЕ

Превышение максимального количества стежков

Составленная комбинация дизайнов содержит слишком много стежков. Максимальное количество стежков не должно превышать 500,000 стежков.

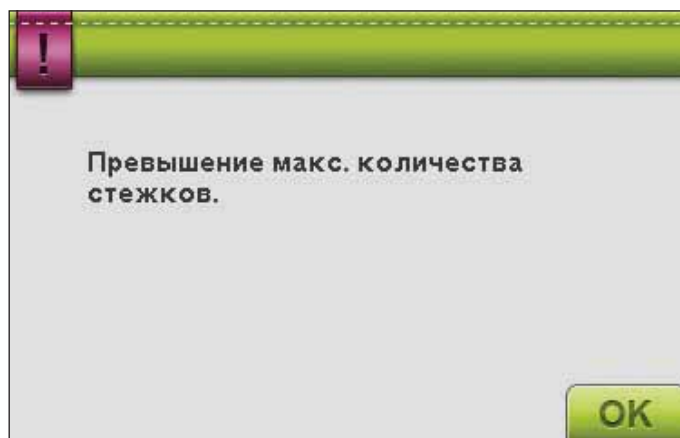

Вышивальная комбинация очень сложная

Это сообщение появляется в следующих случаях:

- Комбинация дизайнов содержит слишком много цветных блоков.
- Комбинация содержит слишком много дизайнов.

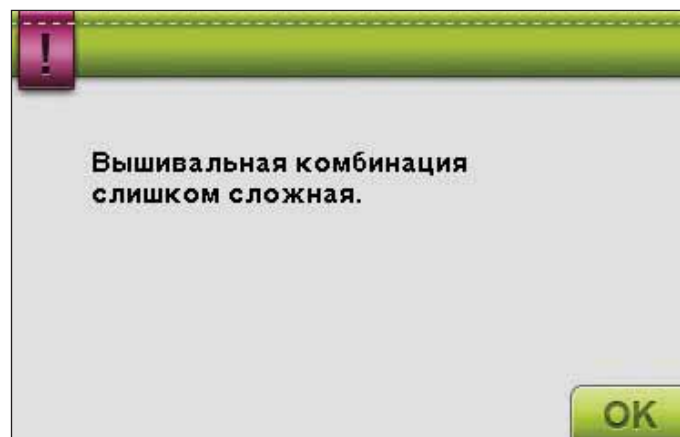



ВЫШИВАНИЕ

8



ВОЙТИ В РЕЖИМ ВЫШИВАНИЯ

Для вышивания вашего дизайна(ов), войдите в Режим Вышивания, нажав на иконку GO в нижнем правом углу окна Вышивального Редактора. Вышивальный блок должен быть подключен и установлены пальцы, когда машина перейдет в режим Вышивания.

ВЫШИВАНИЕ - ОБЗОР ИКОНОК

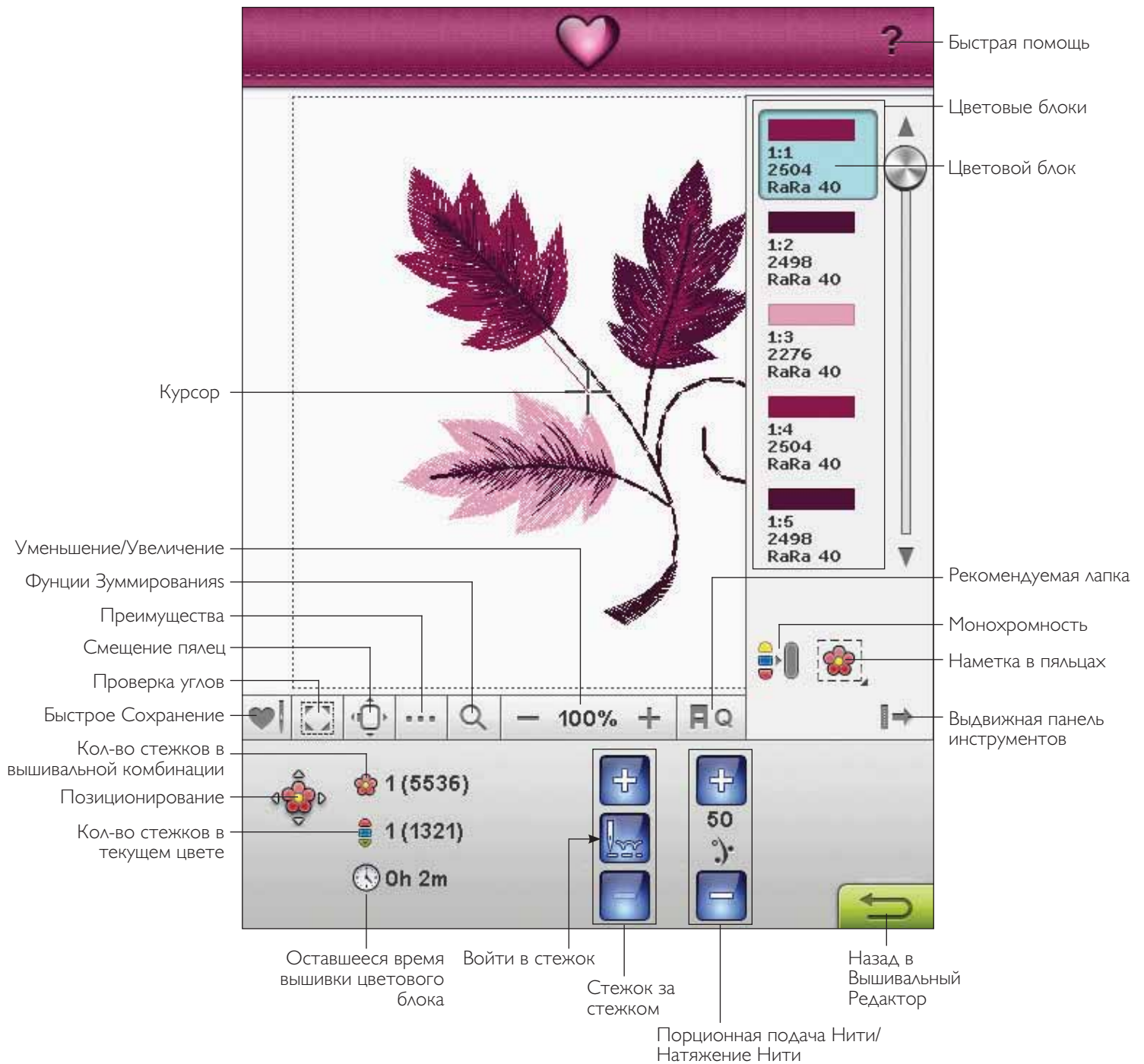

БЫСТРОЕ СОХРАНЕНИЕ

Нажмите иконку Быстрое Сохранение для сохранения дизайна в процессе вышивания или для сохранения незаконченного дизайна и выключения машины.

Быстрое Сохранение запоминает и хранит все изменения дизайна для продолжения вышивания позднее. Просто зайдите в меню Дизайны и нажмите иконку Загрузка Быстрого Сохранения (Load Smart Save). Дизайн, сохраненный при помощи Быстрого Сохранения, хранится пока вы его не замените.

Примечание: Если вы выбрали АвтоСохранение в меню Установки, эта иконка будет отключена. Информация о дизайне автоматически сохраняется периодически в процессе вышивания. Если была выключена машина или отключалось электричество, вам будет несложно найти место для возобновления вышивания. В нижней части меню Дизайны нажмите иконку Загрузка Быстрого Сохранения.



— Быстрое Сохранение



— Загрузка Быстрого Сохранения

ПРОВЕРКА УГЛОВ

Проверка Углов используется для прохода по четырем углам дизайна, чтобы видеть расположение дизайна на ткани. Нажмите на иконку проверки углов. При каждом нажатии на иконку пальцы смещаются в следующем порядке: вверх влево, вверх вправо, вниз вправо, вниз влево и затем назад в текущее положение стежка.



СМЕЩЕНИЕ ПЯЛЕЦ

Используйте функцию Смещения Палец для установки рукава вышивального блока в разные положения.

Текущее Положение Стежка

Когда вы хотите вернуться в текущее положение и продолжить вышивание там, где произошла остановка, нажмите на иконку Текущее Положение стежка. Вы также можете нажать на кнопку Start/Stop один раз для возвращения в текущее положение и для начала вышивания.

Положение Парковки

Если вы закончили вышивание, снимите пальцы и выберите Парковка. Рукав вышивального блока сместится в положение для хранения в чехле.

Используйте Парковку, если хотите сдвинуть рукав вышивального блока для шитья в швейном режиме.

Примечание: Очень важно снять пальцы перед включением положения Парковка, для предотвращения их поломки.

Положение Шпульки

Для облегчения замены шпульки, нажмите Положение Шпульки. Пальцы сместятся в направлении от вас, открывая доступ к шпулке для замены.

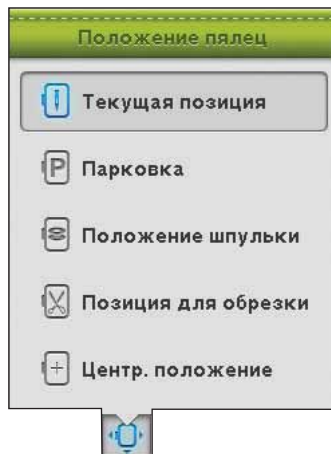

Положение Обрезка

Положение Обрезка смещает пальцы по направлению к вам для облегчения обрезки прыгающих стежков или ткани для специальных техник вышивания.

Примечание: Вы также можете нажать на кнопку Игла Вверх/Вниз на машине для перемещения палец в положение Обрезки.

Центральное Положение

Используйте Центральное положение, если хотите проверить местоположение центра дизайна на ткани.

ПРЕИМУЩЕСТВА

Сетка

Нажмите иконку Сетка для включения/отключения сетки в вышивальном поле. Сетка используется для удобства размещения и комбинирования дизайнов. Максимальное расстояние между линиями сетки-20 мм. Если вы увеличиваете поле вышивки, расстояние сетки может составлять 10 мм и 5 мм, отражается соответствующим цветом.

Режим просмотра 2D / 3D

Режим 2D удобнее для просмотра цветowych блоков дизайна. Режим 3D показывает дизайн в 3-х мерном измерении - с тенями и глубиной цвета.

Нажмите иконку 3D для перехода в режим 3D.
Нажмите снова эту иконку для возврата в режим 2D.

Полный экран

Для просмотра всего вашего дизайна в самом большом размере, используйте эту функцию. Вышивка заполнит весь экран. Для закрытия нажмите любую точку дисплея.

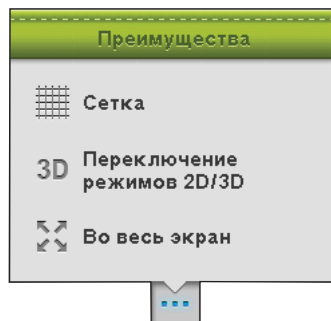

ФУНКЦИИ ЗУММИРОВАНИЯ

Это значит увеличить или уменьшить вышивальное поле. Используйте Увеличить (+) для просмотра дизайна в увеличенном виде. Используйте Уменьшить (-) для просмотра в уменьшенном виде.

Нажмите на иконку Функции Зуммирования, чтобы открыть меню, в котором можно выбрать: Показать все, Просмотр палец, Просмотр рамки.

Показать Все

Функция Показать все предназначена для просмотра всех вышивальных дизайнов.

Просмотр Палец

Вы можете использовать эту функцию для просмотра всего вышивального поля выбранных палец.

Просмотр Рамки

Нажмите и протяните стилусом по диагонали рамку в нужной области вышивального поля на экране. Машина увеличит выбранную область рамки.

Примечание: Функция Увеличить делает ваш дизайн очень большим. Для просмотра отдельных частей используйте функцию Панорамы. Нажмите и тащите или используйте стрелки для работы с отдельными частями дизайна.

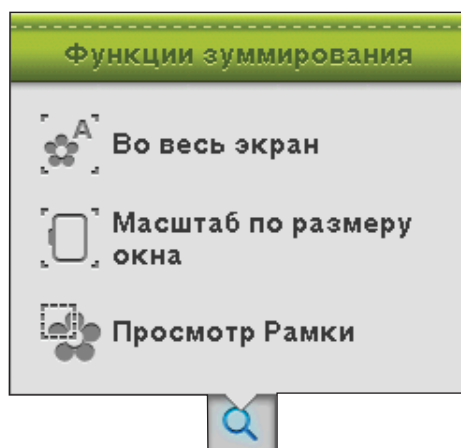
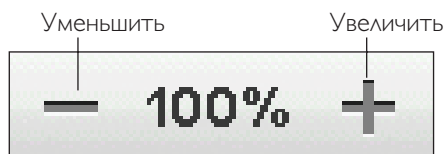

ВЫДВИЖНАЯ ПАНЕЛЬ ИНСТРУМЕНТОВ

На Выдвижной панели инструментов в Вышивальном режиме находятся: Цветовая палитра, Монохромность, Наметка в пальцах. Нажмите на иконку Выдвижная панель инструментов в правом нижнем углу экрана, чтобы получить доступ к этим функциям. Чтобы скрыть иконки функций - нажмите иконку Выдвижной панели инструментов еще раз. По умолчанию Выдвижная панель инструментов свернута.

ЦВЕТОВАЯ ПАЛИТРА

Все цвета в загруженном дизайне(ах) показаны в порядке их вышивания. Каждый перечисленный цвет показывает номер цвета и номер дизайна. Также указан производитель ниток, толщина и номер цвета. Используйте прокрутку для просмотра всех цветов в списке. Для перехода к другому цветовому блоку просто нажмите на нужный цвет.

Производитель ниток и номер показаны для дизайнов в форматах .VP3 и .VIP. При смене цвета ниток некоторая информация о нитках может быть потеряна.

Пример: 1:2, 2498 RaRa 40 означает второй цвет ниток в первом загруженном дизайне, номер цвета 2498, производитель ниток Robison-Anton, толщина ниток 40.

Для изменения цвета в Цветовых блоках вернитесь в Вышивальный Редактор.

МОНОХРОМ

Нажмите на иконку для активирования монохромной (одноцветной) вышивки. Все дизайны будут показаны в сером цвете и машина не будет делать остановки для смены цвета. Для отмены монохромной функции нажмите на иконку снова.

Примечание: Если выбрана функция Автоматической обрезки Прыгающих стежков в меню Установок, она все равно будет активна между цветовыми блоками.

Примечание: Вы также можете нажать кнопку STOP на машине для вышивания дизайна одним цветом.



НАМЕТКА В ПЯЛЬЦАХ

Наметка дает возможность прикрепить ткань к заправленному в пяльцы стабилизатору. Это особенно удобно, если ткань не может быть заправлена в пяльцы. Наметка также предупреждает растягивание эластичных материалов во время вышивания.

Нажмите иконку Наметка в пяльцах для добавления наметочной строчки вокруг дизайна. Нажмите и удерживайте иконку для открытия меню Наметка.

Наметка вокруг дизайна

Выберите Наметка вокруг дизайна для добавления наметочной строчки вдоль контура дизайна, показывая месторасположение дизайна на ткани.

Наметка вдоль области пялец

Выберите Наметка вдоль пялец для добавления наметочной строчки вдоль внутренней рамки пялец.

Вы можете выбрать обе наметочные функции для лучшего фиксирования ткани при выполнении сложных техник.

Важно: Наметочная строчка добавляется в перечень цветовых блоков, с возможностью перехода стежков за стежком. Цветовые блоки наметки удаляются из списка цветов по окончании вышивания.

Важно: Наметка возможна только тогда, когда пяльцы находятся в позиции для вышивания первого стежка дизайна.

Важно: Нажмите на машине кнопку FIX для активирования/отмены выбранной техники наметки.

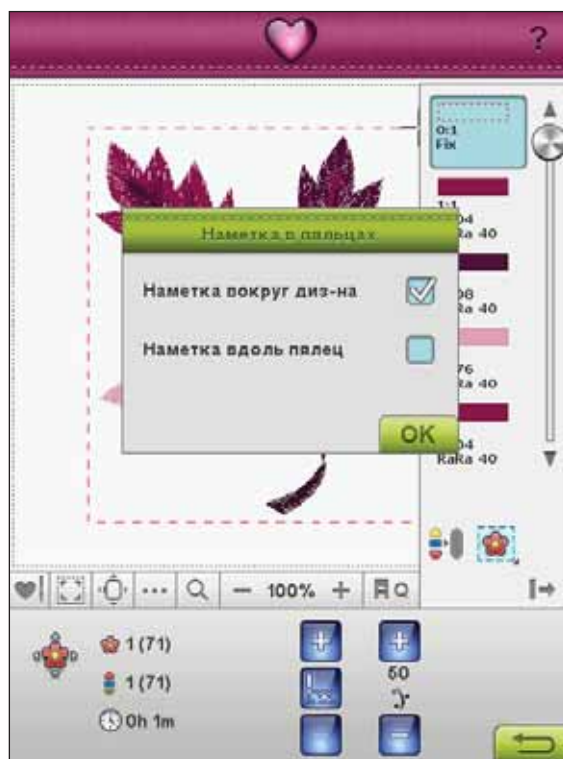

ПОЗИЦИОНИРОВАНИЕ ДИЗАЙНА

Нажмите на иконку **Позиционирование дизайна** для входа в меню. Функция **Позиционирования** позволит вам располагать дизайн точно на нужное место на ткани. Это также используется для вышивания дизайна рядом с уже вышитым дизайном или при вышивании на ткани с узором.

*Примечание: Если вы хотите только передвинуть дизайн в режиме **Вышивания**, откройте окно **Позиционирования** и передвиньте дизайн, используя **Контроль** или **ваши стили**.*

Используйте **Зуммирование** и **Панораму** для более точного расположения дизайна. Стрелки **Контроля** - для передвижения малыми шагами.

Увеличение Курсора

Максимально увеличивается вышивальная область с курсором в центральном положении.

Установка Курсора по углам

Передвигайте **Точку Курсора** в любой из углов или в центр дизайна. Функция **Установки Курсора** используется для проверки области вышивки при нажатии на иконки каждого из углов.

Иконки **Установки Курсора по углам**

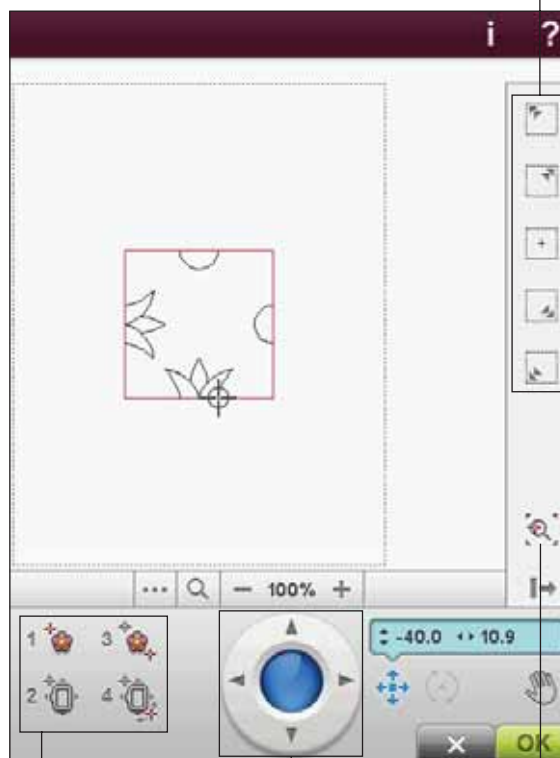

Позиционирование
дизайна - шаги 1-4

Контроль

Увеличение
Курсора

КАК ИСПОЛЬЗОВАТЬ ПОЗИЦИОНИРОВАНИЕ

Вышейте дизайн RR_089.vp3 в больших пальцах. Нажмите иконку **Позиционирование Дизайна** для размещения следующего дизайна.

ПОЗИЦИОНИРОВАНИЕ ДИЗАЙНА

Нажмите на иконку позиционирования, чтобы шаг за шагом завершить операцию. Чтобы получить более подробную информацию о шаге нажмите на **Быструю Помощь** и шаг позиционирования.

1. Для выбора закрепочной точки на дисплее

Нажмите номер 1 для выбора закрепочной точки. Поставьте красный курсор там, где вы хотите сделать закрепочную точку в вашей вышивке.

2. Смещение закрепочной точки на ткани

Нажмите номер 2. Красный курсор будет закреплен на дисплее. Он сменит цвет с красного на серый с кружком вокруг центра закрепочной точки. Теперь вы можете расположить дизайн в нужное место на ткани, используя стилус или **Контроль**. Следите за движением палец, когда вы используете стрелки для точного расположения дизайна. Позиция иглы будет там, где закрепочная точка будет расположена на ткани. Используйте **Контроль** для малых шагов.

*Примечание: Если вы довольны размещением дизайна, нажмите **ОК** в нижнем правом углу. Если вам нужно изменить наклон дизайна, продолжайте шаг 3.*

3. Установка точки совмещения на экране

Нажмите номер 3 для активирования точки совмещения. Вы можете проверить вторую позицию, чтобы быть уверенным в том, что дизайн располагается как надо и при необходимости сделать изменения.

Следите за курсором на экране для выбора точки совмещения. Поставьте красный курсор там, где вы хотите расположить точку совмещения на вышивке.

4. Вращение дизайна на ткани

Нажмите номер 4. Функция вращения будет автоматически выбрана. Используйте стилус или **Контроль** для вращения дизайна вокруг закрепочной точки. Посмотрите на ткань и вращайте дизайн, чтобы игла точно встала в точку совмещения. Нажмите **ОК**.

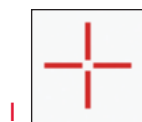
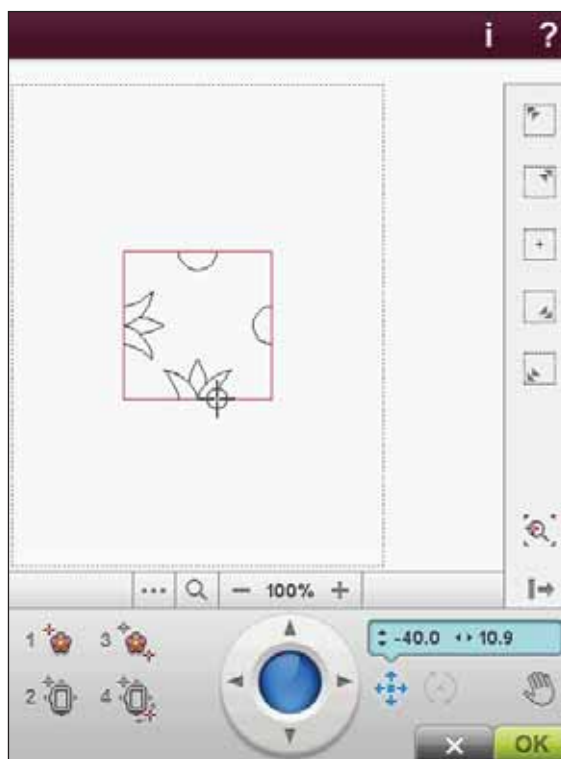

ПРИМЕР ПОЗИЦИОНИРОВАНИЯ ДИЗАЙНА

Если добавляете один дизайн к уже вышитому дизайну, или если располагаете дизайн на ткани с принтом или узорами, вам будет очень полезно использовать Позиционирование.

1. Выберите Дизайн RR_089.vр3 и выйдите один в верхнем левом углу палец. Нажмите номер 1. Используйте стилус или Стрелки контроля для установки курсора в верхний левый угол дизайна. Нажмите функцию Увеличение Курсора для максимального увеличения области, чтобы вы могли разместить курсор в нужном месте дизайна. Выберите функцию Панорама для перемещения дизайна на экране без перемещения курсора. Отмените функцию Панорама, если желаете воспользоваться курсором.
2. Нажмите номер 2. Теперь курсор закреплен. Сместите закрепочную точку в верхний левый угол вышитого дизайна. Используйте функции Позиции и Контроля для движения курсора. Следите за пальцами пока игла не установится точно над точкой, где вы хотите, чтобы вышивки соединились. Если вы довольны, нажмите ОК для выхода из окна Позиционирования дизайна и начала вышивания.
3. Если вы хотите совместить дизайн с уже вышитым, вы можете выбрать вторую точку совмещения. Нажмите номер 3 и сместите красный курсор в место, где вы хотите сделать вторую точку совмещения. Следите за экраном и увеличьте как можно больше, чтобы поместить курсор точнее.
4. Нажмите номер 4 для вращения дизайна так, чтобы он совместился с заранее вышитым на ткани. Проверьте, что игла находится в точном положении.
5. Нажмите ОК для выхода из Позиционирования Дизайна и начала вышивания.

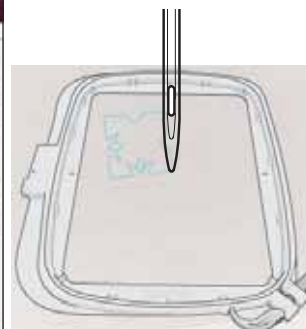
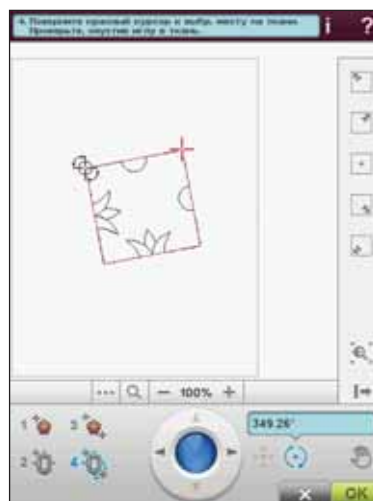
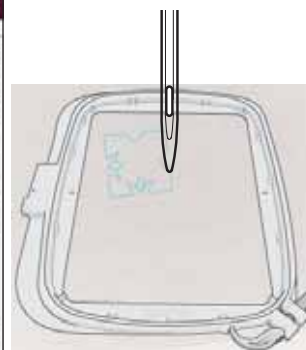
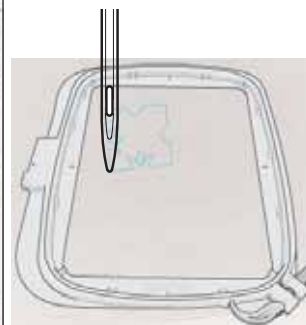
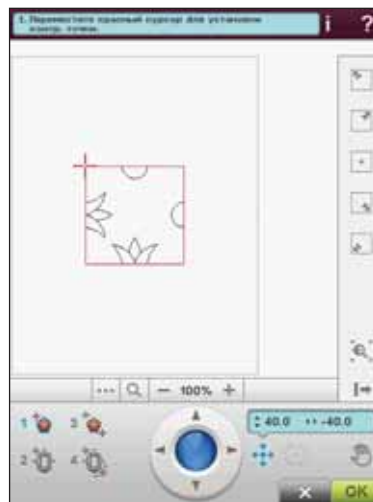

КОЛИЧЕСТВО СТЕЖКОВ В ВЫШИВАЛЬНОЙ КОМБИНАЦИИ

Текущее положение стежка в дизайне или комбинации показано рядом с цветком. Цифра в скобках показывает общее количество стежков в дизайне или комбинации.

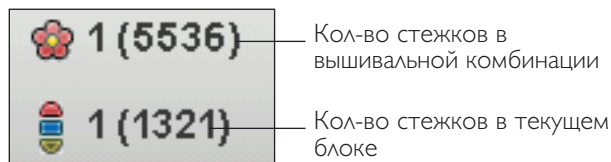

КОЛИЧЕСТВО СТЕЖКОВ В ТЕКУЩЕМ ЦВЕТОВОМ БЛОКЕ

Текущий стежок в текущем цветовом блоке показан рядом с рисунком Цветового Блока. Цифра в скобках показывает общее количество стежков в текущем цветовом блоке.

ВРЕМЯ ВЫШИВАНИЯ ЦВЕТОВОГО БЛОКА

Для подсчета оставшегося времени вышивания текущего цветового блока на экране показано время в часах и минутах в нижнем левом углу экрана. Если активен режим одноцветного вышивания Монохром, то будет отражаться оставшееся время вышивания для всего дизайна.

КОНТРОЛЬ СТЕЖОК ЗА СТЕЖКОМ

Нажмите + для прохода вперед и - назад стежок за стежком. Вернитесь на несколько стежков назад после обрыва или окончания нити. Нажмите и Удерживайте для быстрого прохода. Курсор на экране следует по стежкам.

ВОЙТИ В СТЕЖОК

Для входа в нужный стежок в цветовом блоке, нажмите на центр Контроля Стежок за Стежком. Появится сообщение, где вы сможете ввести нужный номер стежка. После этого машина установится в этот стежок. Если введенное число слишком большое, машина сместится в последний стежок цветового блока.

Совет: Вы можете нажать цветовой блок в списке цветовых блоков, чтобы сделать текущий стежок первым стежком этого цветового блока.



Оставшееся время в цветовом блоке

Войти в стежок Стежок за стежком

deLuxe™ STITCH SYSTEM (СИСТЕМА ДЕЛЮКС)

deLuxe™ Stitch System (Система ДеЛюкс) имеет два режима контроля игольной нити: Натяжение Нити и Порционная Подача Нити. Система ДеЛюкс улучшает корректировку баланса между игольной и шпульной нитками. В основном автоматически используется Порционная Подача Нити для получения наилучших результатов.

Порционная Подача Нити автоматически и постоянно распознает толщину ткани для корректировки натяжения нити во время вышивания. При использовании Функции Натяжение Нити, диски натяжения будут сохранять постоянное значение натяжения игольной нити.

Сенсорная лапка Q всегда рекомендуется для вышивания. Дополнительные аксессуары или специальные техники могут рекомендоваться при использовании Натяжения Нити для достижения наилучших результатов. Откройте меню Установки машины и отмените функцию Системы деЛюкс для включения функции Натяжения Нити.

Примечание: При вышивании с лапкой для шнура, следует выключить функцию Системы ДеЛюкс (deLuxe™ Stitch System) в меню Установки Машины.

В зависимости от того, какая функция активна, в швейно/вышивальном режиме изменится контрольное меню. Используйте кнопки контроля для изменения баланса между игольной и шпульной нитками, например, при шитье специальными нитками.

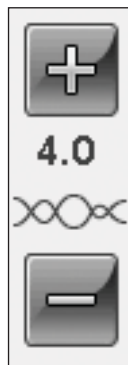

Контроль Натяжения Нити



Порционная Подача Нити

ВОЗВРАТ В ВЫШИВАЛЬНЫЙ РЕДАКТОР

Нажмите эту иконку для возвращения в Вышивальный Редактор и для изменения в вашем дизайне(ах) перед началом вышивания. Появится сообщение о том, что все изменения, сделанные в режиме Вышивания будут потеряны, если вы вернетесь в Вышивальный Редактор.



ФУНКЦИОНАЛЬНЫЕ КНОПКИ В ВЫШИВАЛЬНОМ РЕЖИМЕ

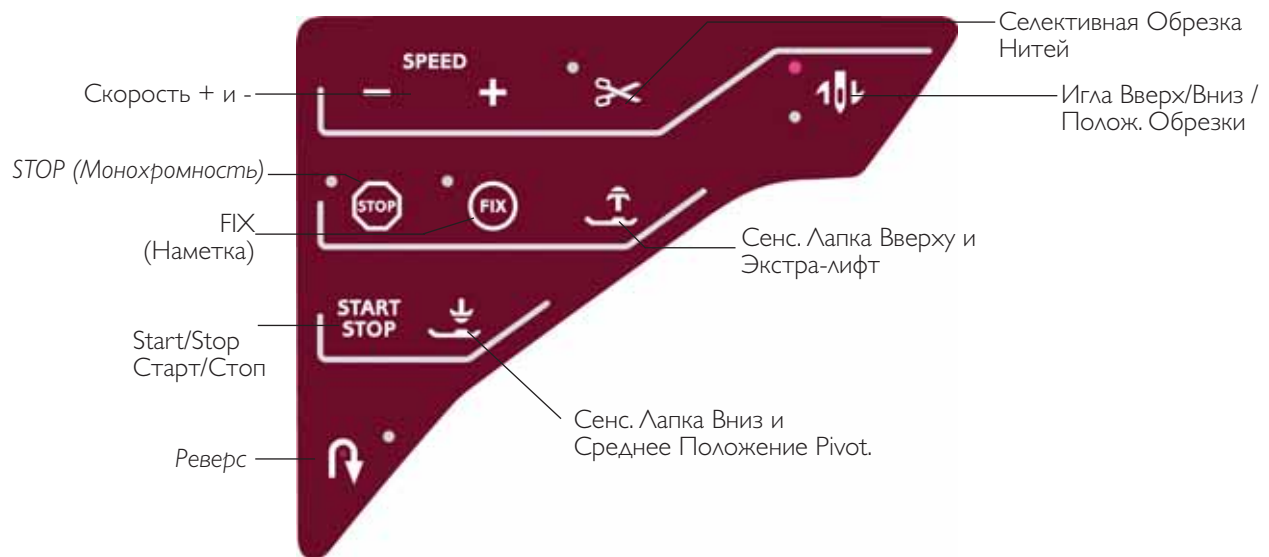

СКОРОСТЬ SPEED + И -

Нажмите Speed + или Speed - для увеличения или уменьшения скорости шитья/вышивания.

Когда вы не вышиваете, нажмите кнопку Speed и появится меню скорости на экране. Вы можете установить нужную вам скорость. Если вы изменяете скорость в процессе шитья, сообщение не появится.

При вышивании металлическими нитками или на деликатных тканях, скорость нужно уменьшить.

STOP (МОНОХРОМНОСТЬ)

Нажмите STOP для отмены остановок для смены цвета, т.е. для создания одноцветной вышивки.

FIX (НАМЕТКА)

Нажмите FIX для наметки вокруг области дизайна или для прикрепления ткани к стабилизатору.

START/STOP - СТАРТ/СТОП

Нажмите эту кнопку для начала и остановки шитья или вышивания без использования педали. Нажмите START/STOP для начала и нажмите снова для остановки.

РЕВЕРС (НАЗАД)

У этой кнопки нет функции в вышивальном режиме.

СЕЛЕКТИВНАЯ ОБРЕЗКА НИТИ

Селективная Обрезка Нити автоматически обрезает нитки и поднимает прижимную лапку. В конце цветового блока обрезается только верхняя нить. По окончании всего вышивания автоматически обрезаются обе нитки, верхняя и нижняя.

ОСТАНОВКА ИГЛЫ ВВЕРХУ/ВНИЗУ / ОБРЕЗКА

Если нажмете кнопку Остановка Иглы Вверху/Внизу в Вышивальном Режиме, пальцы сдвинутся вперед для облегчения обрезки перетяжек ниток.

СЕНСОРНАЯ ЛАПКА ВВЕРХУ И ЭКСТРА-ЛИФТ

Нажмите Сенсорная Лапка Вверх и Экстра-лифт для поднятия лапки вверх. Нажмите еще раз и лапка поднимется еще выше для облегчения установки пялец.

СЕНСОРНАЯ ЛАПКА ВНИЗУ И СРЕДНЕЕ ПОЛОЖЕНИЕ PIVOT

Прижимная лапка опускается автоматически, когда вы начинаете шить /вышивать.

В Режиме Вышивания нажмите кнопку Сенсорная лапка Внизу для опускания лапки в "плавающее" положение.

СООБЩЕНИЯ В ВЫШИВАЛЬНОМ РЕЖИМЕ

Калибровка вышивального блока

Если вышивальный блок подключен, меню-подсказка попросит вас снять пальцы и освободить вышивальную область для калибровки блока. Машина напомнит, что нужно установить Сенсорную лапку Q.

Примечание: Очень важно снять пальцы, так как их можно повредить во время калибровки.

Поставьте правильные пальцы

Если размер установленных в машину пялец не соответствует размеру пялец на дисплее, то машина вышивать не будет. Вы должны заменить пальцы в соответствии с указаниями дисплея или изменить размер пялец на дисплее в соответствии с установленными. Необходимо правильно вставлять пальцы в машину, чтобы машина их правильно распознавала. Заведите пальцы спереди назад в крепление выш. блока до полного фиксирования. Вы не сможете перейти в режим Вышивания, если пальцы установлены неправильно.

Смените цвет ниток

Если нужно сменить цвет нитки, машина остановится и обрежет верхнюю нить. Смените катушку ниток и заправьте машину. Следующий рекомендованный цвет ниток показан в меню-сообщении.

Обрежьте кончик нитки

После смены нитки машина сделает несколько стежков и остановится, чтобы вы обрезали лишний кончик нитки.

Примечание: Если выбрана функция Авто Обрезка Прыгающих Стежков в меню Установки, кончик нитки будет обрезан автоматически. Просто удалите обрезанную нитку с вышивки.

Нижняя нить заканчивается - передвинуть пальцы для замены шпульки?

Когда нижняя нить заканчивается, появляется предупреждающее сообщение, что вскоре вам потребуется заменить шпульку. Это дает возможность планировать, когда вы сочтете нужным заменить шпульку. Если хотите продолжить шитье, то надо нажать на педаль, не нажимая ОК в сообщении.

Таким образом можно вышивать пока нить совсем не закончится. Нажмите кнопку Старт/Стоп для продолжения вышивания не закрывая сообщения о шпульке.

Нажмите Отмена, чтобы остаться в текущем положении. Нажмите ОК для перемещения пялец в положение шпульки. Замените пустую шпульку на полную. Нажмите Текущее положение и вытяните обратно излишек верхней нити. Нажмите Старт/Стоп или на педаль для продолжения вышивания.

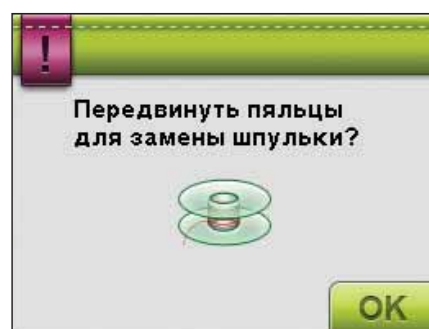
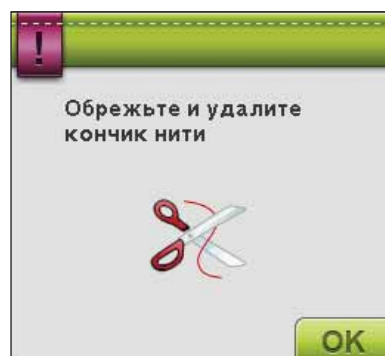
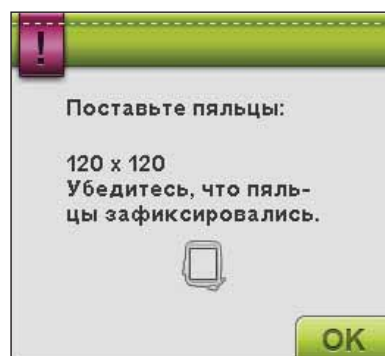
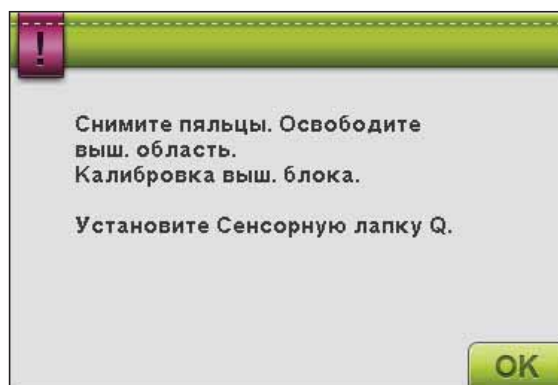

Проверьте верхнюю нить

Машина автоматически остановится, если нить иглы закончится или порвется. Перезаправьте машину, закройте сообщение, вернитесь на несколько стежков назад, используя контроль Стежок за стежком, и начните вышивание снова.



Вышивка закончена

Это сообщение появится на экране по завершении вышивки. Нажмите ОК для возврата к вашему дизайну и вы останетесь в Режиме Вышивания.

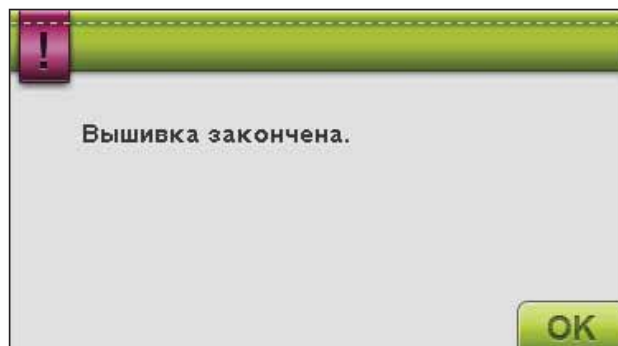

Игла для ришелье (дополнительный аксессуар)

Вы можете создавать дизайны ришелье с помощью Вышивальной иглы для ришелье HUSQVARNA VIKING® (P/N 920268-096). Эти дизайны отмечены в каталоге DESIGNER RUBY Royale™ специальным значком. Когда машина остановится и появится это изображение, установите иглу для ришелье. Нажмите ОК и Start/Stop.

Примечание: Эти дизайны могут быть вышиты стандартными иглами, но тогда вам надо будет вырезать фрагменты ришелье вручную.

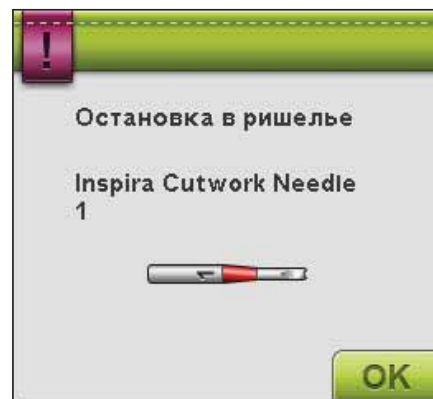

Машина нуждается в отдыхе

Если машина остановилась и появилось это сообщение на дисплее, значит машине надо отдохнуть. Когда иконка ОК станет активной, вы можете продолжить шитье/вышивание. На результате шитья/вышивания это не отразится.

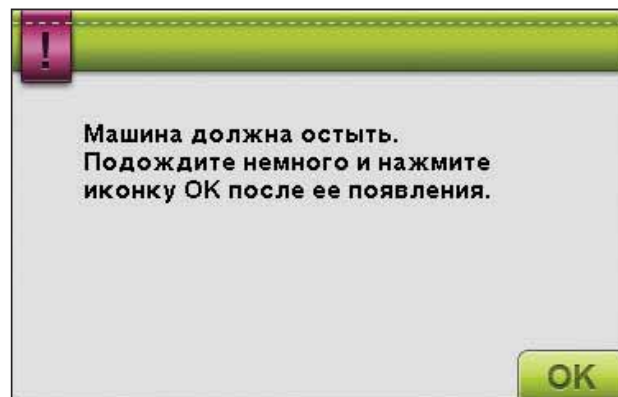

РАЗМЕЩЕНИЕ ДИЗАЙНА

Поднять иглу

Это сообщение появляется в случае, если вы опустили иглу с помощью маховика для контроля положения иглы на ткани и пытаетесь изменить положение пялец с опущенной иглой.

Важно: Убедитесь, что игла поднята, чтобы избежать повреждения иглы или ткани.

Важно: Это сообщение нельзя отменить, если игла находится ниже игольной пластины.

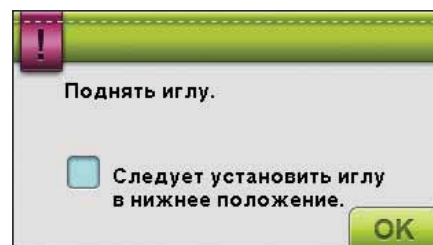

ФАЙЛ МЕНЕДЖЕР



ФАЙЛ МЕНЕДЖЕР

Файл Менеджер используется для открытия, организации, добавления, перемещения, удаления и копирования дизайнов, шрифтов и стежковых файлов. Пользуйтесь встроенной памятью или подключенными устройствами для хранения дизайнов и файлов.

ФАЙЛ МЕНЕДЖЕР - ИКОНКИ

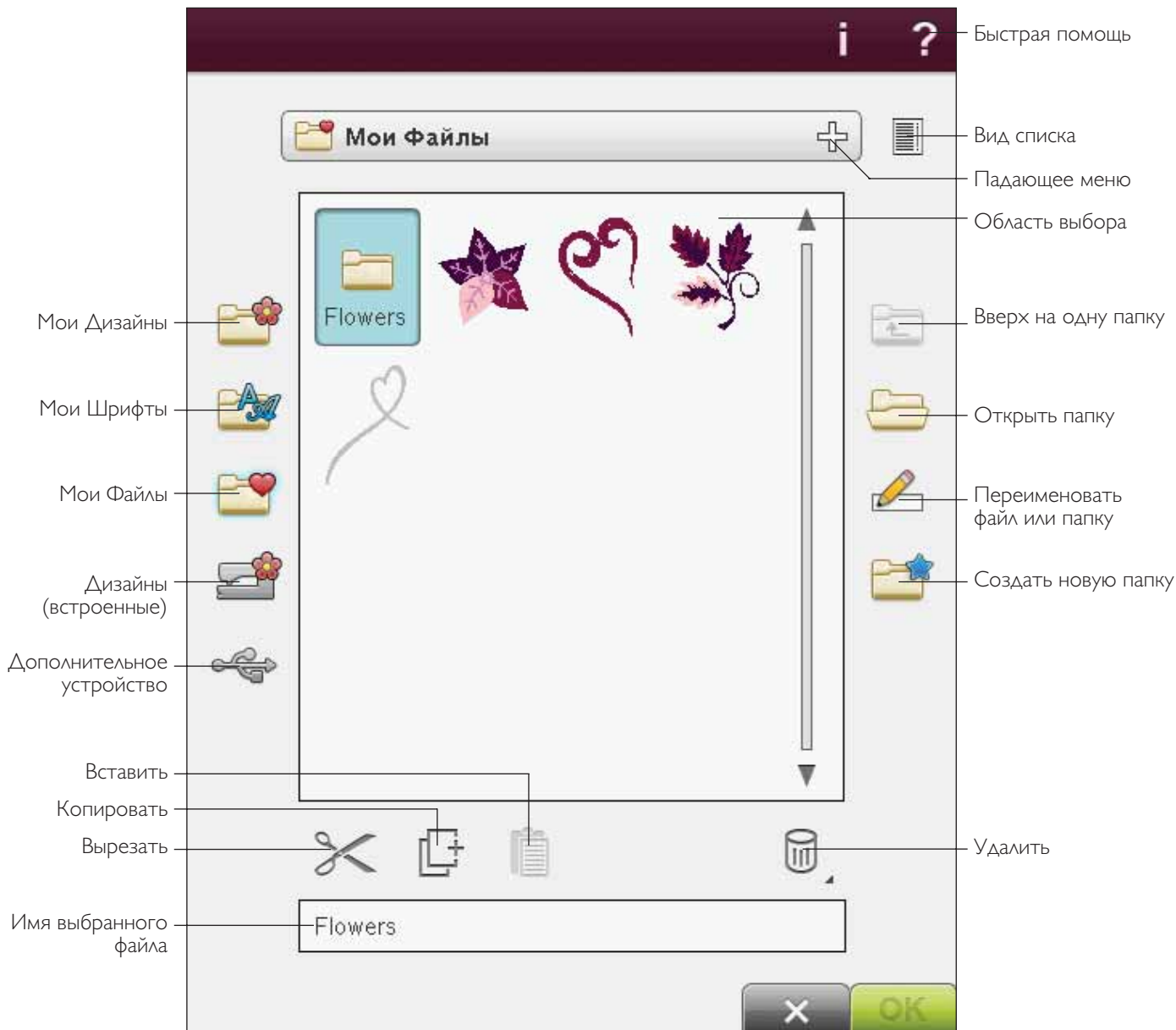

ДОСТУПНАЯ ПАМЯТЬ

Встроенная память может хранить дизайны, шрифты, строчки и другие файлы. Для проверки доступной памяти войдите в Файл Менеджер, нажмите Быстрая Помощь и затем нажмите Мои Файлы, Мои Шрифты или Мои Дизайны. Меню-подсказка покажет, сколько доступно памяти.

ФОРМАТЫ ФАЙЛОВ

Ваша машина может загружать следующие форматы:

- .SHV, .DHF, .VP3, .VIP, .HUS, .PEC, .PES, .PCS, .XXX, .SEW, .JEF, .EXP, .10* и .DST (вышивальные файлы)
- .SH7 (швейные файлы),
- .VF3 (файлы выш. шрифтов)
- .WAV (звуковые файлы)
- и также .TXT и .HTM/HTML-файлы.

Примечание: если формат файла не поддерживается машиной или файл поврежден, то в поле выбора он обозначается как неизвестный файл

ПРОСМОТР ФАЙЛ МЕНЕДЖЕРА

Чтобы активировать Файл Менеджер, нажмите на его иконку на панели инструментов.

Во встроенной памяти есть четыре папки: Мои Файлы, Мои Шрифты, Мои Дизайны и Встроенные Дизайны. Вы также можете использовать дополнительные устройства, подключенные к портам USB. Иконка дополнительных устройств доступна только в случае подключения устройств к машине.

Нажмите на любую из этих иконок для показа их содержания в области выбора. Уровень открытой папки будет показан в виде падающего меню. Файлы Дизайнов, файлы Вышивальных Шрифтов и файлы Швейных Шрифтов представлены в виде символов или иконок.

ВИД СПИСКА

Нажмите иконку Вид списка для просмотра файлов в открытой папке в алфавитном порядке. Для каждого файла отражается тип и имя файла. Снова нажмите на иконку Вид списка для возврата в предыдущее меню.

МОИ ДИЗАЙНЫ

Храните файлы дизайнов в папке Мои Дизайны. Вы не сможете создать папки в Моих Дизайнах. В меню Дизайнов можно попасть с панели инструментов и из Мои Дизайны в Файл Менеджере.

Если вы хотите открыть несколько дизайнов одновременно, кликните один раз на каждом и Нажмите и Удерживайте на несколько секунд последний выбранный дизайн. Все дизайны будут открыты в вышивальном Редакторе.

МОИ ШРИФТЫ

Храните файлы Вышивальных шрифтов в Мои Шрифты. Шрифты можно открыть с панели инструментов и из Мои Шрифты в Файл Менеджере. Вы не можете создавать папки в Моих Шрифтах.

МОИ ФАЙЛЫ

Загрузите Мои Файлы дизайнами, комбинациями, швейными программами, текстовыми или другими файлами для хранения. В этом разделе показано, как организовать папку Мои Файлы для удобной работы.

ВСТРОЕННЫЕ ДИЗАЙНЫ

В этой папке хранятся дизайны, сохраненные в памяти машины. Встроенные дизайны можно открыть из Меню Дизайнов на панели инструментов и из Встроенные Дизайны в Файл Менеджере.

Если вы хотите открыть несколько дизайнов одновременно, кликните один раз на них. Нажмите и Удерживайте на последнем. Все дизайны будут открыты в вышивальном Редакторе.



Вид списка

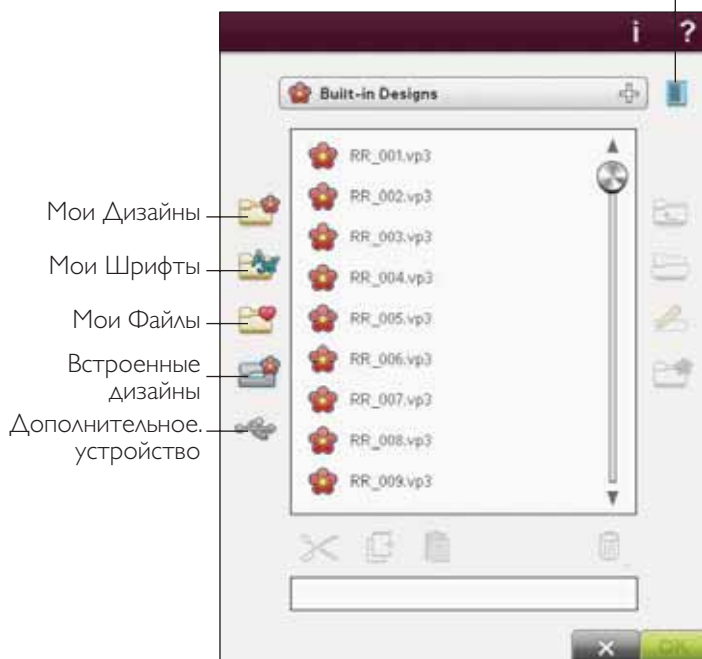

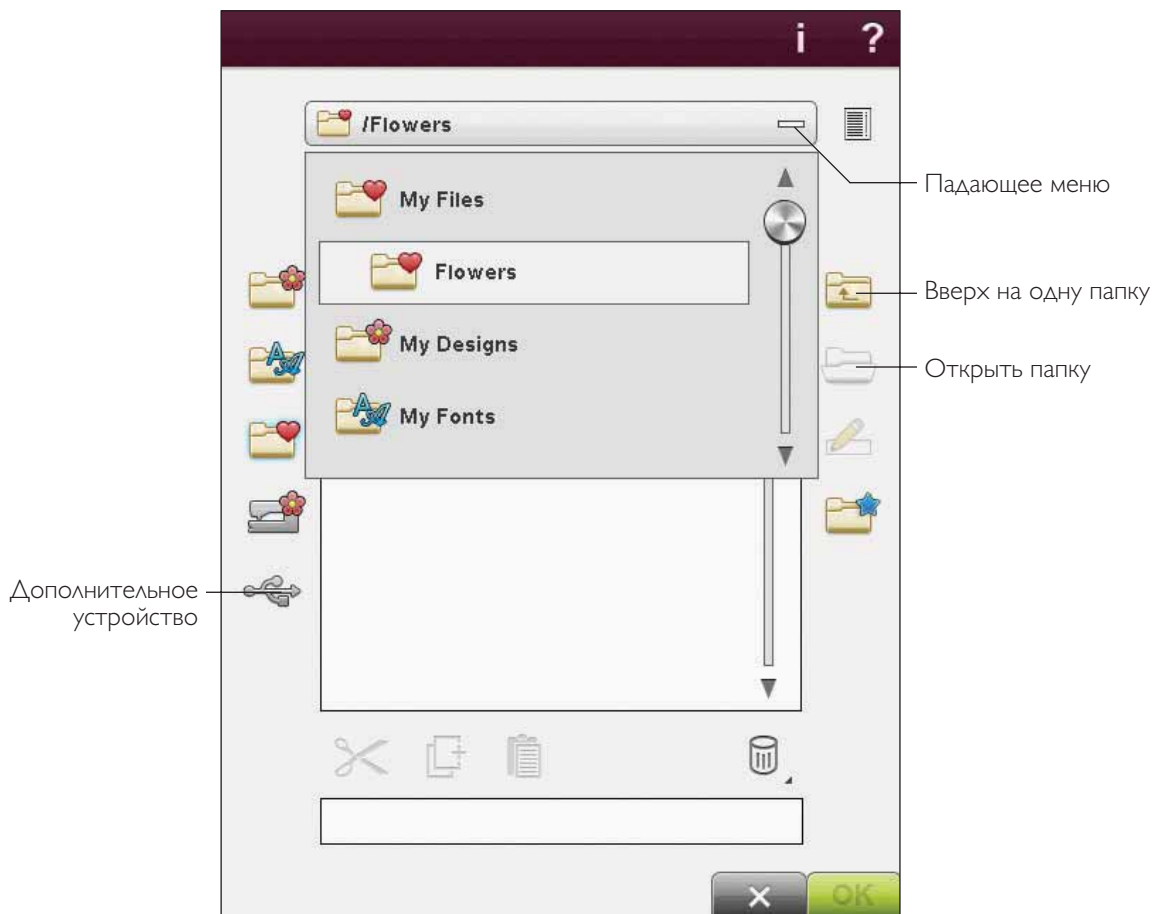

ДОПОЛНИТЕЛЬНОЕ УСТРОЙСТВО

Иконка дополнительного устройства активна только при подключенном устройстве в порт USB вашей машины. Нажмите на Дополнительное устройство для показа содержимого. Вы можете использовать ваш компьютер или вышивальный накопитель USB одновременно. Нажмите на устройства для изучения содержимого.

ОТКРЫТЬ ПАПКУ

Чтобы открыть папку, выберите ее и нажмите иконку Открыть папку или Нажмите и Удерживайте. Содержание папки будет показано в области выбора.

ОТКРЫТИЕ ФАЙЛА

Для открытия файла нажмите на файл стилусом или нажмите ОК. Вы можете также Нажать и Удерживать файл, чтобы он открылся.



ВВЕРХ НА ОДИН УРОВЕНЬ ПАПКИ

Используйте эту иконку для прохода по уровням папок. Вы можете идти вверх до первого уровня. В области выбора вы можете видеть файлы и папки для каждого уровня.

СТРУКТУРА ПАПКИ

Нажмите область Падающего меню для открытия окна, показывающего уровни папки до текущей папки.

Используйте иконку Дополнительное устройство для переключения между разными доп. устройствами, например, между компьютером и вышивальным накопителем USB.

	USB Вышивальный Накопитель	Для хранения файлов или переноса их в/из компьютера.
	Компьютер	Для загрузки дизайнов или других файлов в ваш компьютер. Храните все типы файлов здесь.
	CD-диск	Загружайте и копируйте файлы из CD.

ОРГАНАЙЗЕР

СОЗДАТЬ НОВУЮ ПАПКУ

Нажмите на эту иконку для создания новой папки. Откроется меню-подсказка, где вы сможете ввести имя для вашей папки.

ПЕРЕИМЕНОВАТЬ ФАЙЛ ИЛИ ПАПКУ

Для смены имени файла/папки, нажмите файл/папку, затем нажмите иконку Переименовать. Откроется строка, где вы можете ввести новое имя файла или папки.

ПЕРЕМЕСТИТЬ ФАЙЛ ИЛИ ПАПКУ

Используйте функции Вырезать и Вставить для перемещения файла или папки в другое место хранения.

Выберите файл или папку, затем нажмите Вырезать. Откройте папку, куда хотите поместить файл или папку. Нажмите Вставить. Файл или папка теперь будет храниться в новом месте и будет удалена из прежнего месторасположения.

КОПИРОВАТЬ ФАЙЛ ИЛИ ПАПКУ

Используйте функции Копировать и Вставить в другое место хранения.

Выберите файл или папку, затем нажмите Копировать. Откройте папку, куда хотите поместить файл или папку. Нажмите Вставить. Файл или папка теперь будет храниться в новом месте и также останется в прежнем месторасположении.

УДАЛИТЬ ФАЙЛ ИЛИ ПАПКУ

Для удаления файла или папки, выделите ее и нажмите Удалить. Появится вопрос о подтверждении удаления. Если папка удалена, все файлы в папке будут удалены тоже. Для удаления всех файлов и папок Нажмите и Удерживайте иконку Удалить несколько секунд.

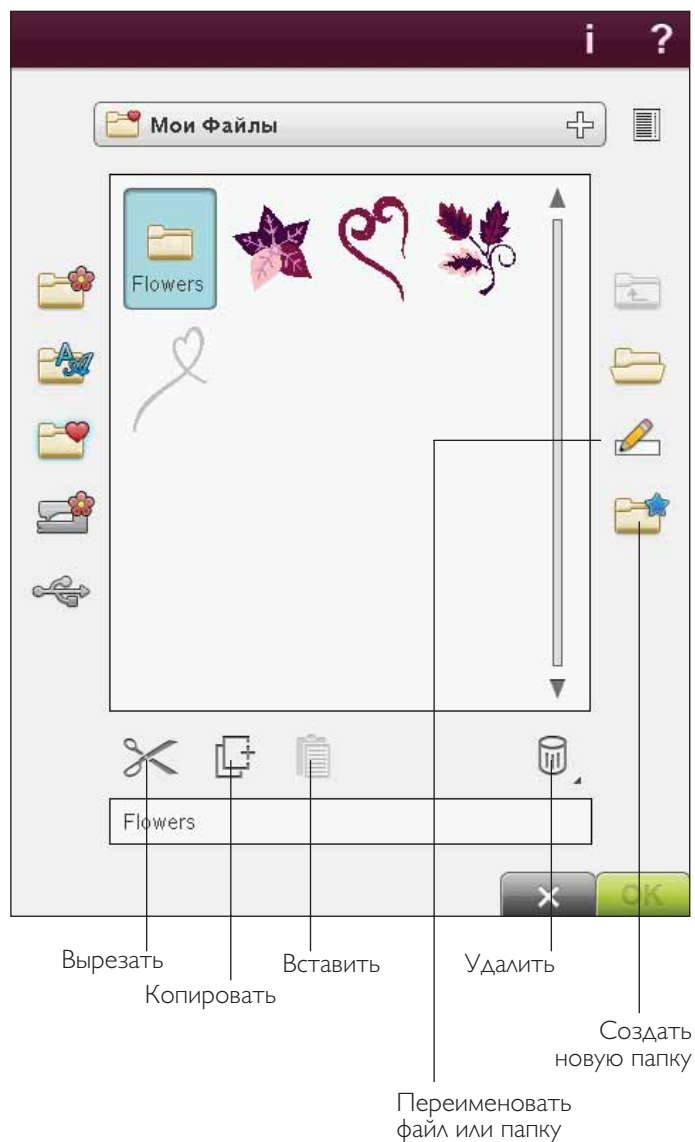

СООБЩЕНИЯ В ФАЙЛ МЕНЕДЖЕРЕ

Удалить файл или папку

Ваша машина попросит вас подтвердить удаление выбранного файла или папки. Это предотвратит от удаления файлов по ошибке.

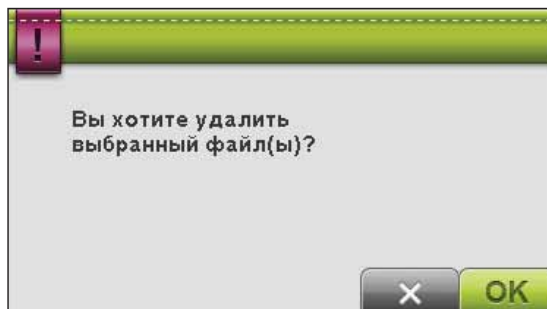

Папка уже существует

Вы не сможете создать новую папку с таким же именем, как другая на этом уровне. Создайте папку где-нибудь в другом месте или введите другое имя для папки.

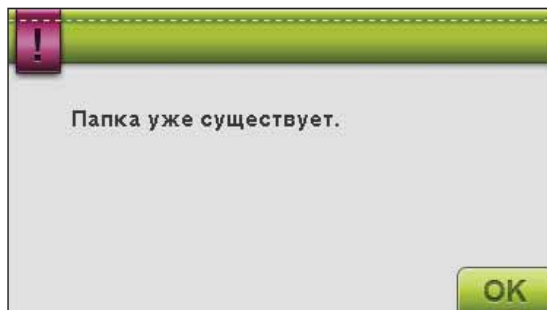

Недостаточно памяти

Ваша машина может хранить файлы во встроенной памяти. Когда память заполнена, вы можете переместить их на дополнительные устройства, используя функции Вырезать и Вставить.

Если остается очень мало свободной памяти, машина сообщит вам об этом один раз. Если вы продолжите заполнять память, машина не будет больше напоминать до тех пор, пока память не будет заполнена полностью.

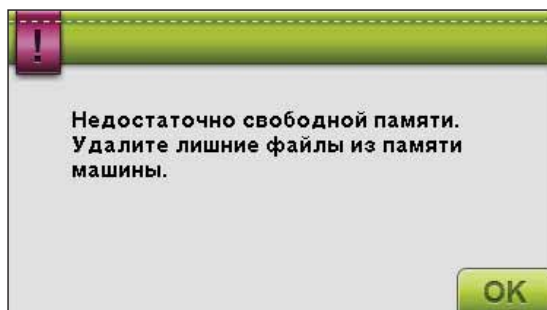

Система занята

Когда машина загружает, сохраняет, перемещает файлы или выполняет функции, требующие время, появляются песочные часы.

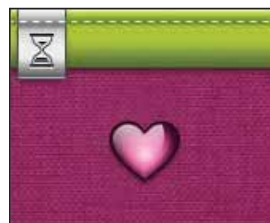

Неправильный тип файла для этой папки

Только вышивальные дизайны можно хранить в папке Мои Дизайны и только файлы шрифтов можно хранить в папке Мои Шрифты. Выбирайте правильную папку для каждого типа файлов.

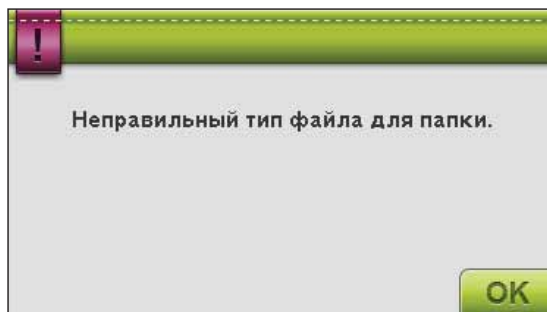

УХОД ЗА МАШИНОЙ

10



ЧИСТКА МАШИНЫ

Для поддержания вашей машины в рабочем состоянии необходима регулярная чистка, но смазка не требуется.

Протирайте корпус машины мягкой салфеткой для удаления пыли и ворса.

Дисплей следует протирать чистой мягкой салфеткой.

Чистка в области шпульки



Важно: Опустите зубцы транспортера, нажав кнопку Экстра-лифт. Выключите машину.

Снимите прижимную лапку и прозрачную крышку шпульки. Поместите отвертку под игольную пластину, как показано на рисунке, слегка поверните и снимите игольную пластину. Прочистите щеткой зубцы транспортера и область вокруг.

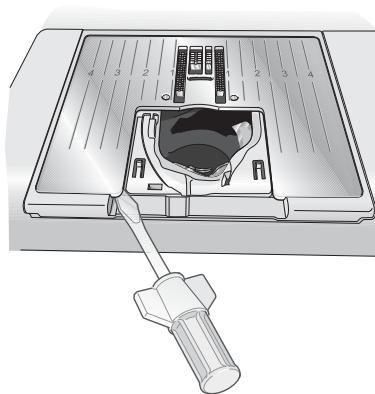

Чистка под игольной пластиной

После выполнения проекта зубцы транспортера и область шпульной корзины следует прочищать от пыли и ворса.

Снимите держатель гнезда шпульки (A), подняв вверх верхнюю часть. Достаньте гнездо шпульки (B). Прочистите щеткой. Можно использовать насадку для пылесоса для удаления пыли.

 *Важно: очень осторожно чистите вокруг области ножа для Селективной Обрезки нитей (C).*

Поставьте на место шпульное гнездо и держатель в обратном порядке.

Примечание: Не задувайте воздух в область шпульной корзины, т. к. пыль и ворс могут попасть внутрь машины.

Примечание: При использовании игл для ришелье HUSQVARNA VIKING® Embroidery Cutwork Needles требуется обязательная чистка области шпульки по окончании вышивания каждого дизайна.

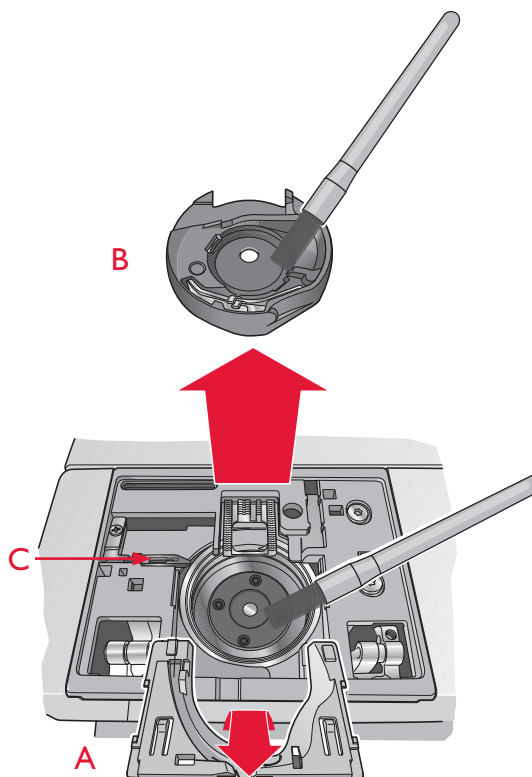

Замена игольной пластины

Опустите зубцы транспортера, установите игольную пластину так, чтобы ее фиксатор (D) закрепился на месте. Нажмите на пластину вниз, чтобы она зафиксировалась. Установите обратно крышку шпульки.

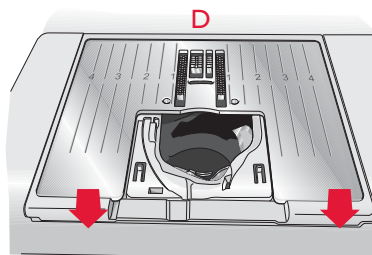

ВОЗМОЖНЫЕ НЕИСПРАВНОСТИ

В этом разделе вы найдете советы по разрешению проблем, которые могут возникнуть при шитье. Для получения более полной информации контактируйте с дилером HUSQVARNA VIKING®.

Основные проблемы

Сигнал шпульки не работает?	Прочистите область шпульки от пыли и ворса, используйте только оригинальные шпульки HUSQVARNA VIKING®.
Нож не обрезает нитки?	Снимите игольную пластину и прочистите область от пыли и ворса. Включите автоматическую обрезку нити в меню Установки.
Не передвигается ткань?	Измените давление сенсорной лапки. Убедитесь, что в Меню Установки не задано положение “Внизу” для зубцов транспортера.
Нерегулярная или узкая строчка?	Отключите функцию двойной иглы или безопасной ширины в меню Установки.
Сломалась игла?	Вставьте иглу правильно, как описано в разделе 2.
Машина не шьет?	Проверьте, что все разъемы правильно подключены в машину и в сеть.
На дисплее отражается экран-заставка?	Нажмите на дисплей для активирования. Отключите функцию Отключение экрана в меню Установки. Сделайте калибровку экрана в меню Установки.
Иконки на дисплее не активны?	
Дисплей машины или функциональные кнопки не реагируют на нажатие.	Кнопки и детали машины могут быть чувствительны к статическому электричеству. Если дисплей не реагирует, то нужно сначала выключить машину и затем снова ее включить. Если проблема остается, то нужно обратиться в Сервисный Центр HUSQVARNA VIKING®.

Рвется верхняя нить

Вы правильно вставили иглу?	Вставьте иглу, как описано в разделе 2.
Игла не той системы?	Используйте иглы системы 130/705 H.
Игла изогнута или затупилась?	Вставьте новую иглу.
Вы правильно заправили машину?	Проверьте заправку машины. Если требуется перезаправьте машину.
Игла слишком тонкая для нити?	Поставьте иглу в соответствии с номером ниток.
Вы используете некачественные нитки или после длительного хранения?	Используйте качественные нитки.
Вы используете правильную катушечную пластинку?	Установите катушечную пластинку соответствующего размера для катушки. (см. раздел 2).
Какое положение катушки используете?	Измените положение катушки (вертикальное или горизонтальное).
Повреждено отверстие в игольной пластине?	Замените игольную пластину.

Рвется нижняя нить

Вы правильно установили шпульку?	Проверьте установку шпульки
Повреждено отверстие игольной пластины?	Замените игольную пластину.
Возможно область шпульки забита ворсом?	Прочистите область шпульки от пыли и ворса и используйте только оригинальные шпульки.
Нерегулярная намотка нити на шпульке?	Заново наматывайте шпульку.

Пропуск стежков

Вы правильно вставили иглу? <i>Игла не той системы?</i>	Вставьте иглу, как описано в разделе 2. <i>Используйте иглы системы 130/705 H.</i>
Игла изогнута или затупилась? <i>Вы правильно заправили машину?</i>	Вставьте новую иглу. <i>Проверьте заправку машины. Если требуется, перезаправьте машину.</i>
Вы используете правильную лапку? <i>Игла слишком тонкая для нити?</i>	Установите лапку в соответствии со строчкой. <i>Замените иглу.</i>
Ткань двигается за иглой вверх и вниз во время шитья в технике свободного передвижения?	Включена установка Сенсорной лапки Q.

Неровная строчка

Натяжение нити правильно установлено? <i>Используете слишком тонкие нитки?</i>	Проверьте натяжение нити и заправку. <i>Замените нитки.</i>
Используете некачественные нитки на шпульке? <i>Используете правильные иглы?</i>	Замените нижнюю нить. <i>Вставьте соответствующую ткани иглу, как описано в разделе 2.</i>

Нерегулярное продвижение ткани

Вы правильно заправили машину ? <i>Может быть ворс скопился между зубцами транспортера?</i>	Проверьте заправку машины. <i>Если требуется, перезаправьте машину.</i> <i>Снимите игольную пластину и прочистите зубцы транспортера от пыли и ворса.</i>
Включена Свободная Техника?	Отключите установку Свободная Техника.

Появляются петли на изнаночной стороне дизайна

Вышивка слишком объемная, чтобы свободно перемещаться?	Установите Сенсорную лапку Q. При использовании лапки R следует уменьшить высоту лапки в Меню Установки Машины малыми шагами до решения проблемы.
--	--

Вышивальный дизайн искажен

Ткань в пяльцы заправлена туго? <i>Внутренняя часть пялец полностью вставлена во внешнюю часть?</i>	Перезаправьте ткань в пяльцах. <i>Заправьте ткань в пяльцы правильно.</i>
Область вокруг вышивального блока свободна?	Очистите пространство вокруг вышивального блока.

Вышивальный дизайн стянут

Вы использовали стабилизатор?	Правильно подбирайте стабилизаторы для вашего типа ткани и техник шитья.
-------------------------------	--

Машина не вышивает

Вы подключили вышивальный блок? <i>Установлены не те пяльцы?</i>	Убедитесь, что вышивальный блок плотно соединен с разъемом. <i>Установите соответствующие пяльцы.</i>
---	--

Не оригинальные запасные части и аксессуары

Гарантия не распространяется на поломки и неисправности, полученные из-за использования не оригинальных запасных частей или аксессуаров.

АЛФАВИТНЫЙ УКАЗАТЕЛЬ

2-х/3-х мерное изображение дизайна 7:8, 8:4

А

Автоматическая обрезка прыгающих стежков.... 6:6, 8:5
Автосохранение (Auto Smart Save) 3:8, 8:3
Аксессуары 1:9
Алфавит Block 1:20
Алфавит Brush Line 1:20
Алфавит Cyrillic 1:20
Алфавит Hiragana 1:20
Алфавит Outline Block 1:20
Алфавит Script 1:20
Алфавитный указатель 3:12
Аппликационные швы 1:16
Аудио Повтор 3:11

Б

Базовая часть машины 1:8
Базовые дизайны аппликаций 7:16
Безопасная Ширина Строчки 3:6, 4:24
Блокировка экрана 3:11
Буклет с образцами вышивок 1:10, 6:4
Быстрая Помощь 3:3, 4:2, 8:2, 9:2

В

Вверх на один уровень папки 9:4
Вверх на одну папку 9:2
Вид списка 9:2, 9:3
Винил 4:3
Винт для затягивания пялец 6:2
Винт крепления иглы 1:8, 2:9
Винтажные строчки 1:16
Вместить в Пяльцы 7:9, 8:4
Внутренние пяльцы 6:2
Возврат в Вышивальный Редактор 8:2, 8:11
Возможные неисправности 10:3
Войти в стежок 8:2, 8:10
Вперед (Redo) 7:11
Вставить Строчку или Букву 5:4
Вставить 9:2, 9:5
Встроенные дизайны 9:2, 9:3
Выбор более одного цветового блока 7:14
Выбор Дизайнов 7:5
Выбор материала 4:3
Выбор пялец 3:8
Выбор Строчки 3:3, 4:4
Выбор Шрифта 3:3
Выбранная строчка 4:2
Выбрать Все 7:2, 7:5
Выдвижная панель инструментов Вышив. Редактора 7:3
Выдвижная панель инструментов 7:2, 7:3

Выемки для клипс 6:2
Выключатель ON/OFF 1:8, 2:2
Выметывание петли вручную 4:16
Вырезать 9:2, 9:5
Высота подъема лапки при Вышивании 3:10
Высота подъема лапки 4:7
Вышивальные нитки 1:10, 2:10
Вышивальные шрифты 3:3, 6:4, 7:15
Вышивальный блок подключить/отключить 6:3
Вышивальный блок 1:9
Вышивальный блок, калибровка 8:13
Вышивальный блок, обзор 6:2
Вышивальный Редактор 3:2, 3:4, 6:5, 9:3
Вышивальный режим 3:2
Вышивальный Советник
EMBROIDERY ADVISOR™ 3:4, 7:4
Вышивание 3:2, 3:13, 3:14, 6:5
Вышивка на эластичном материале 8:6
Вышитая петля 4:16

Г

Гашение дисплея 3:11
Горизонтальное положение держателя катушки 2:6
Горизонтальный просмотр 5:2
Громкость 3:11

Д

Давление сенсорной лапки 3:5
Декоративные тейперинговые строчки 1:19, 4:21
Декоративные швы 1:17
Держатели катушки 2:3, 2:4
Держатель, вертикальное положение 2:3, 2:4, 2:5
Держатель лапки 1:8
Держатель стилуса 1:8
Держатель шпульки 2:3, 2:7
Детские строчки 1:16
Дизайн, выбор 3:4
Дизайн, загрузка 7:3
Дизайны 6:4, 7:5
Дизайны, меню 7:3, 7:4
Диск натяжения для намотки нити на шпульку 1:8
Диски натяжения нижней нити 2:8
Диски натяжения нити 1:8, 2:4, 2:5, 2:6, 2:7
Длина программы 5:2
Длина стежка 4:2, 4:5, 5:2
Добавить букву в текст 7:15
Добавить/Удалить Выбор 7:2, 7:6
Дополнительное устройство CD-drive 9:4
Дополнительное устройство Компьютер 9:4
Дополнительный держатель катушки 1:8, 2:3, 2:5, 2:7
Доступная память 9:2
Дубликат 5:2, 7:2, 7:7
Дублировать строчку или букву 5:3

Ж

Жесткий чехол для машины.....2:2

З

Загрузить Дизайн7:3
Загрузить Строчку из дополнительного устройства.4:5
Загрузить строчку7:3
Закрепки4:17
Закрепochная Точка8:8
Замена иглы2:8
Замена игольной пластины.....10:2
Замена лапки2:8
Замена шва или буквы5:4
Заправка двойной иглы2:5
Заправка нити:
- в двойную иглу.....2:5
- в иглу.....2:4
Заправка ткани в палец.....6:4
Заправка нити в иглу, ручная.....2:4
Зеркальное отражение
по горизонтали и вертикали4:2, 4:6, 5:2, 7:2, 7:7
Зеркальное отражение.....4:6
Зубцы транспортера.....3:7

И

Игла для техники ршелье.....8:14
Иглодержатель.....1:8
Иглы вышивальные2:9
Иглы двойные2:4, 2:9, 3:6, 4:23
Иглы для плотных тканей.....2:9
Иглы для эластичных тканей2:9
Иглы с лопастью2:4, 2:9
Иглы тройные2:4
Иглы универсальные.....2:9
Иглы, замена.....1:10, 2:9
Извлечь устройство из USB порта.....2:11
Изменение Натяжения нити/Порционной подачи..4:9
Изменение размера с пересчетом стежков.....7:12
Иконка ALT4:2, 4:5, 5:2
Имя владельца машины.....3:8
Имя выбранного файла.....9:2
Индикатор нити2:7
Инструкции по обновлению программы машины.2:12
Инструкция по технике безопасности1:2
Интеллектуальная собственность.....10:11
Интерактивный сенсорный экран (дисплей).....1:8, 3:2
Использование Редактора7:15

К

Кабель USB PC1:10, 2:11, 2:12
Калибровка экрана.....3:11
Как обновить вашу машину2:12
Карта памяти7:11
Категории.....3:12

Клипсы для пальцев.....1:9
Кнопка крепления вышивального блока.....1:9, 6:2
Кнопки функциональные.....3:13, 8:12
Кожа4:3
Количество стежков в вышивальной комбинации....8:2
Количество стежков в данном цветовом блоке8:10
Команда GO!.....7:11
Команда ОК.....3:2
Команда Обрезка нити.....5:5
Команды Швейной программы5:4
Компенсация Натяжения/Порционной подачи 3:9, 4:9
Контроль Баланса.....3:5
Контроль натяжения нити.....8:11
Контроль центра.....7:10, 7:12
Копирование.....9:2, 9:5
Копировать файл или папку9:5
Коробка для принадлежностей.....1:9
Крышка шпульки.....1:8
Крышка.....1:8
Крючок нитевдевателя2:4
Курсор.....5:2, 8:10

Л

Лапка А для рабочих швов.....1:10
Лапка В для декоративных швов (прозрачная).....1:11
Лапка В для декоративных швов1:10
Лапка С для петли.....1:10
Лапка D для невидимой подгибки1:10
Лапка Е для вшивания молний.....1:10
Лапка Н (скользящая)1:10
Лапка J краеобметочная1:11
Лапка R для вышивания/штопки1:11
Лапка S для Макси-узоров1:11
Лапка Вверху и Экстра-лифт.....3:14, 4:8, 8:12
Лапка Внизу и Среднее положение Pivot..3:14, 4:8, 8:12
Лапка для петли, Сенсорная Одношаговая петля....1:11
Лапка P, для припуска 1/4” (6мм)1:11
Лапка, замена.....2:8
Линейка1:8
Линейка-направитель1:9

М

Макси-узоры.....1:17
Материалы вязаные4:3
Маховое колесо1:8
Машина должна остыть4:24, 8:14
Меню Ruby (Старт меню).....3:3, 7:4
Меню Дизайнов6:5, 9:3
Меню Информации.....7:4
Меню Строчек.....3:3, 4:4, 5:2, 7:3, 7:4
Меню Установок (Меню SET)3:4, 3:5, 3:13, 3:14, 4:6, 4:9, 6:6, 7:4, 8:3, 8:5, 10:3
Меню Шрифтов3:3, 5:2, 7:3, 7:4
Модные строчки.....1:18
Мои Дизайны.....7:11, 9:2, 9:3

Мои Пяльцы.....	7:8
Мои Строчки.....	1:18, 4:4, 4:5
Мои Файлы.....	7:11, 9:2, 9:3
Мои Шрифты.....	9:2, 9:3
Монохромная вышивка.....	3:13, 8:2, 8:5, 8:12
Моя Информация.....	3:12
Мягкий чехол для вышивального блока.....	6:3

Н

Нажать и Удерживать.....	3:2
Название Меню Строчек.....	4:2
Накопитель USB.....	1:9, 2:11, 2:12, 6:4, 9:4
Накопитель USB, формат FAT32.....	2:11
Наметка в пяльцах.....	8:2, 8:3
Наметка внутри пяльцев.....	8:6
Наметка вокруг дизайна.....	8:6
Наметка.....	3:13, 4:4, 4:13, 8:12
Намотка нити на шпульку.....	2:6
Намотка специальных нитей на шпульку.....	2:6
Намотка шпульки:	
- во время шитья и вышивания.....	2:7
- специальные нити.....	2:6
- через иглу.....	2:6
Наружные пяльцы.....	6:2
Натяжение нити.....	4:2, 4:9, 8:2
Начало шва.....	4:2
Начать строчку заново.....	4:2, 4:5
Начинаем вышивать.....	6:5
Невидимая подгибка.....	4:4, 4:13
Недостаточно памяти.....	9:6
Неизвестный файл.....	9:2
Неоригинальные запчасти и аксессуары.....	10:4
Неправильный тип файла для этой папки.....	9:6
Нижняя нить при вышивании.....	2:10
Нитевдеватель (встроенный).....	1:8, 2:4
Нитеводители.....	1:8, 2:4, 2:6, 2:7
Нитеводитель игольной нити.....	1:8
Нитенаправитель (для намотки шпульки).....	1:8
Нитки швейные.....	2:10
Нитки.....	2:10
Нить прозрачная.....	2:10
Нож обрезки нижней нити.....	1:8
Нож обрезки нити.....	1:8, 2:5
Ножницы.....	1:10

О

Обзор машины.....	1:8
Обзор	
- вышивание.....	8:2
- вышивальный блок.....	6:2
- вышивальные пяльцы.....	6:2
- Вышивальный Редактор.....	7:2
- машина.....	1:8
- программирование.....	5:2
- Файл Менеджер.....	9:2

- Швейный режим.....	4:2
Область выбора строчки.....	4:2
Область выбора.....	9:2
Обработка края.....	4:4, 4:11
Обрежьте кончик нитки.....	8:13
Обрезка Прыгающих Стежков.....	3:7
Общее количество стежков в комбинации дизайнов.....	7:2
Оверлок для обработки горловины.....	4:12
Оверлок.....	4:4, 4:12
Опустить прижимную лапку.....	4:8
Органайзер для хранения шпулек и лапок.....	1:9
Органайзер.....	9:5
Основной держатель катушки.....	1:8, 2:3, 2:6
Остановка Иглы Вверх/Вниз.....	3:14, 8:12
Остаток времени на вышивку цветового блока.....	8:2
Отвертка.....	1:9
Открыть Папку.....	9:2, 9:4
Открыть Файл.....	9:4
Отмена (Cancel).....	3:2

П

Падающее меню.....	9:2, 9:4
Панель Инструментов.....	3:2
Панель Функциональных кнопок.....	1:8
Панорама.....	7:10, 7:12
Папка уже существует.....	9:6
Педаль.....	1:10, 2:2
Переименовать файл или папку.....	9:5
Переключение режимов просмотра 2D/3D.....	7:8
Переместить Файл или Папку.....	9:5
Перечень цветовых блоков.....	6:5, 7:14, 8:2, 8:5
Петли.....	1:14
Петля.....	4:4, 4:15
- загрузить.....	7:3
- вышитая.....	4:16
Пиктограммные строчки.....	1:15
Пластина катушечная.....	2:3, 2:4, 2:5, 2:6, 2:7
Плотность строчки.....	4:6
Повернуть дизайн.....	8:8
Повернуть.....	7:12
Подгибка джинсов.....	4:14
Подгибка эластика.....	4:14
Подгибка.....	4:4, 4:14
Подключение вышивального блока.....	6:3
Подключение к USB порту.....	2:11
Подключение педали.....	2:2
Подключение сетевого шнура.....	2:2
Подменю строчек.....	3:3
Подменю.....	3:3, 4:4
Поднять иглу.....	8:14
Подъем и Опускание прижимной лапки.....	4:8
Подъем сенсорной лапки.....	3:7
Подъемная пластинка.....	1:9, 2:9, 4:14, 4:16
Позиционирование дизайна.....	8:2, 8:7-8:9
Позиционирование.....	7:10, 7:12
Позиция вышивального блока для смены шпульки.....	8:3

Позиция Обрезка.....	3:14, 8:3, 8:12
Позиция Парковка.....	6:3, 7:8, 8:3
Показать Все.....	5:3, 7:9, 8:4
Полный экран.....	7:8, 8:4
Положение иглы.....	4:5
Поляризованная вилка (только для США и Канады).....	2:2
Порты USB на машине.....	1:8, 2:11
Порционная подача нити.....	4:9, 8:11
Поставьте правильные пальцы.....	8:13
Предварительное натяжение нити.....	1:8, 2:4, 2:6
Преимущества.....	7:8, 8:2, 8:4
Прижимная лапка.....	1:8
Прижимные лапки.....	1:10
Приклеивающиеся скользящие пластинки.....	1:11
Пришивание пуговиц.....	4:6, 4:16
Проверка углов.....	8:2, 8:3
Проверьте верхнюю нить.....	4:23, 8:14
Программа Вышивальных шрифтов.....	7:15
Программирование в Вышивальном Редакторе.....	5:3
Программирование в Швейном Режиме.....	5:3
Программирование.....	4:2, 5:2
Производитель ниток.....	3:8
Прокрутка вверх.....	5:2
Прокрутка вниз.....	5:2
Прокрутка меню.....	4:2
Прокрутка по дизайнам.....	7:2, 7:5
Прокрутка цветов в палитре.....	8:5
Пропорциональное изменение размера дизайна.....	7:10
Просмотр Рамки.....	7:9, 8:4
Просмотр Файл Менеджера.....	9:3
Просмотр шрифта.....	7:15
Просмотр.....	5:2, 5:4
Пространственные строчки – Меню Y.....	4:22
Пространственные строчки.....	1:19
Проход стежок за стежком.....	8:2
Пружинная Свободная техника.....	4:7
Пуговицы.....	4:4
Пальцы DESIGNER™ Royal Hoop.....	1:9
Пальцы DESIGNER™ Splendid Square Hoop.....	1:9
Пальцы в комплекте.....	1:9
Пальцы, обзор.....	6:2
Пальцы, установка.....	6:4

P

Рабочие строчки.....	1:12
Размер пуговицы.....	4:6
Разъем для подключения выпш. блока.....	1:8, 1:9, 6:2
Разъем для подключения Одношаговой лапки.....	1:8
Разъем для подключения педали.....	1:8
Разъем для сетевого шнура.....	1:8
Разъем для установки пялец.....	1:9, 6:2
Распаковка машины.....	2:2
Распарыватель.....	1:9
Расширенный выбор дизайна.....	7:6
Расширенный Швейный Советник SEWING ADVISOR™.....	4:2, 4:3, 4:4

Реверс.....	3:13, 8:12
Регулируемые по высоте ножки вышив. блока. 1:11, 6:2	
Редактирование швейной программы.....	7:15
Редактирование программы.....	5:4
Редактировать программу из Строчек или Букв.....	5:3
Редактировать стежок.....	7:15
Редактор Вышивальных Шрифтов.....	3:3
Редактор Цвета.....	7:14
Редактор.....	7:15
Режим Программирования.....	3:3
Рекомендация иглы.....	4:2
Рекомендация лапки.....	4:2
Рекомендация стабилизатора.....	4:2
Рукав вышивального блока.....	1:9, 6:2
Ручка для переноски машины.....	1:8
Рычаг Быстрого Открывания пялец.....	6:2
Рычаг намотки шпульки.....	1:8, 2:6, 2:7
Рычаг-нитепритягиватель.....	1:8, 2:4

C

Светодиодное освещение LED.....	1:8
Свободный рукав.....	1:8, 2:3
Сдвинуть в пальцы.....	7:2, 7:7
Сдвинуть пальцы в положение замены шпульки.....	8:13
Селективная Обрезка Нитей Авто.....	3:6
Селективная Обрезка Нитей.....	3:14, 4:8, 8:12
Сенсорная лапка Q.....	2:8, 6:2
Сенсорная петельная лапка.....	1:9, 2:4, 4:6, 4:15
Сенсорные функции.....	7:10
Сетевой шнур.....	1:10, 2:2
Сетка для катушки.....	1:9
Сетка для разметки экрана.....	7:8, 8:4
Система занята.....	9:6
Скорость.....	3:13, 8:12
Смена Цвета Ниток.....	7:14
Смените цвет ниток.....	8:13
Сменить шрифт.....	7:15
Смещение пялец.....	8:2
Снимите сенсорную лапку для петли.....	4:23
Снять вышивальный блок.....	6:3
Создать новую папку.....	9:2, 9:5
Сообщения в Программировании.....	5:6
Сообщения в разделах:	
- вышивальный Редактор.....	7:17
- вышивание.....	8:13
- программирование.....	5:6
- Файл Менеджер.....	9:6
- Швейный режим.....	4:23
Сообщения в Файл Менеджере.....	9:6
Сообщения в Швейном режиме.....	4:23
Сохранение строчек в Вышивальном режиме.....	7:15
Сохранить в Мои Дизайны.....	7:2, 7:11
Сохранить в Мои Строчки.....	4:2, 4:20, 5:2, 5:5, 5:6
Сохранить в Мои Файлы.....	5:2, 5:5
Сохранить программу строчек.....	5:5, 7:15

Сохранить тип застила	7:12
Специальные нитки.....	2:3
Специальные строчки.....	1:19
Стабилизатор водорастворимый	2:10
Стабилизатор клейкий	2:10
Стабилизатор отрезной.....	2:10
Стабилизатор отрывной	2:10
Стабилизатор приклеивающийся	2:10
Стабилизатор разрушаемый	2:10
Стабилизаторы	1:10, 2:10
Старинные строчки.....	1:15
Старт/Стоп (Start/Stop)	3:14, 6:6, 8:12
Стилуc	1:9
Стойка лапки.....	1:8
СТОП (STOP).....	3:13, 5:4, 8:5, 8:12
Строчки, обзор	1:12
Структура папки	9:4

Т

Таймер	3:8
Тейперинг, отключение.....	4:21
Текст	3:12
Текстильный маркер Pictogram Pen	1:9, 2:10, 4:15
Текущее положение стежка.....	8:3
Ткань для вышивания	1:10, 4:2
Ткань легкая.....	4:3
Ткань плотная	4:3
Ткань средняя.....	4:3
Точка совмещения.....	8:8

У

Увеличение курсора	8:7
Увеличить дизайн для просмотра	7:2, 7:9, 8:2, 8:4
Увеличить/Уменьшить	7:2
Удалить букву.....	7:15
Удалить файл или папку.....	9:5, 9:6
Удалить шов или букву	5:4
Удалить.....	4:20, 5:2, 7:2, 7:5, 7:7, 9:2, 9:5
Уменьшение/Увеличение дизайна	7:12
Уменьшить дизайн для просмотра	7:2, 7:9, 8:4
Упаковочные крепления в вышивальном блоке.....	6:2
Установить иглу для ришелье	8:14
Установить пальцы.....	6:4
Установка сенсорной лапки Q.....	2:8
Установка шпульки	2:8
Установки звука.....	3:5, 3:10
Установки машины.....	3:5
Установки строчки	3:5, 4:5, 4:9
Установки экрана	3:5, 3:11

Ф

Файл Менеджер	3:4, 3:12, 4:5, 7:3
Файлы HTML-files	3:12
Фестоны.....	1:16

Фетровая подкладка.....	1:9, 2:3, 2:5, 2:6, 2:7
Форматы файлов.....	9:2
Функции зуммирования	7:2, 7:9, 8:2, 8:4
Функция deLuxe™ Stitch System	3:10, 4:9, 8:11
Функция FIX Auto	3:7
Функция FIX	3:13, 5:5, 8:6, 8:12

Ц

Цветовой Блок.....	8:2, 8:5
Центральное положение дизайна	8:3

Ч

Чехол для переноски и хранения машины	1:10
Чистка в области шпульки	10:2
Чистка машины	10:2
Чистка под игольной пластиной.....	10:2

Ш

Швейная программа слишком длинная.....	5:6
Швейные техники.....	4:4, 4:10
Швейные Установки	3:5, 3:6
Швейные шрифты	3:3
Швейный режим	3:2, 3:13, 3:14, 4:2
Швы в 4-х направлениях.....	1:18, 4:18
Швы в 8-ми направлениях.....	1:18, 4:19
Швы для квилтинга	1:15
Швы для украшения.....	1:17
Швы	4:4, 4:10
Ширина строчки.....	4:2, 4:5, 5:2
Шитье программы строчек	5:4
Шнур педали.....	2:2
Шов не программируется	5:6
Шпулька пустая	4:23
Шпульки.....	1:9
Шрифт, загрузка	7:3

Щ

Щетка/Кисточка	1:9
----------------------	-----

Э

Эксклюзивная Сенсорная Система EXCLUSIVE SENSOR SYSTEM™.....	3:5, 3:14
Эксклюзивный Вышивальный Советник Exclusive EMBROIDERY ADVISOR™	7:4
Эксклюзивный Швейный Советник Exclusive SEWING ADVISOR™	4:2, 4:3
Эластик легкий	4:3
Эластик плотный	4:3
Эластик средний	4:3

Я

Язык экрана.....	3:8
------------------	-----

Вы приобрели современную швейно-вышивальную машину с возможностью обновления. Обновления для машины регулярно выпускаются производителем и их можно найти на сайте www.husqvarnaviking.com. В инструкции по эксплуатации добавляется информация о последних обновлениях машины и ее новых возможностях.

Фирма оставляет за собой право на изменения модификации, дизайна оборудования и ассортимента без предупреждения. Такие изменения, тем не менее, всегда позволяют облегчить использование швейной машины.

ИНТЕЛЛЕКТУАЛЬНАЯ СОБСТВЕННОСТЬ

Патенты, защищающие этот продукт, перечислены в табличке, закрепленной на швейной машине.

Торговые марки VIKING, DESIGNER, DESIGNER RUBY ROYALE, DELUXE, PICTOGRAM, EMBROIDERY ADVISOR, KEEPING THE WORLD SEWING & Design, SEWING ADVISOR и EXCLUSIVE SENSOR SYSTEM принадлежат KSIN Luxembourg II, S.ar.l., а торговые марки HUSQVARNA и латинская буква «H», обрамленная стилизованным изображением “crowned H-mark”, принадлежат фирме Husqvarna AB.

Все торговые марки используются VSM Group AB по лицензии.

Дата сборки указана в формате месяц/год на наклейке, размещенной на машине.



Пожалуйста учтите, что этот продукт должен утилизироваться в соответствии с национальными правилами для электрических/электронных устройств, действующими в вашей стране. Не выбрасывайте машину в обычный бак для мусора, используйте специальные контейнеры для раздельного сбора отходов. С вопросами обращайтесь к продавцу или в местные органы власти.

Учтите, что при приобретении новой машины, продавец возможно обязан законом правильно и бесплатно утилизировать вашу старую машину. Помните, если любой электроприбор просто выброшен на мусорный полигон или на свалку, то вредные продукты его разложения могут попасть через водоносные слои в пищевую цепочку и отрицательно повлиять на ваше самочувствие и даже повредить ваше здоровье.

CE - Authorised Representative

VSM Group AB, **SVP Worldwide**
Drottninggatan 2, SE-56184, Huskvarna, SWEDEN

